

EGS | Katalógus 2010/2011



Szerelvények

Üdvözöljük a vevőszolgálatnál

Vevőszolgálati telefon: 29/349-000

Telefax ajánlatkéréshez: 29/349-100

Telefax megrendeléshez: 29/349-100

E-Mail: info@obo.hu

Internet: www.obo.hu



Használja az OBO vevőszolgálat közvetlen telefonvonalát! A 06/29-349-000 vevőszolgálati-vonalon naponta 7.30 és 16.00 óra között állunk rendelkezésére az OBO komplett elektromos installációs programjára vonatkozó bármely kérdésével kapcsolatban. Az újonnan strukturált OBO vevőszolgálat a teljes választékot kínálja Önnek:

- Szakértő tárgyalópartner az Ön régiójából
- Minden információ az OBO termékválasztékáról
- Szakszerű tanácsadás speciális alkalmazási témákhoz
- Gyors és közvetlen hozzáférés az OBO-termékek minden műszaki adatához – a vevőközeli ügyekben is a legjobbak akarunk lenni!

Tartalomjegyzék

	Tervezési segédletek	5
	Modul 45 dugalj-rendszerek	51
	Modul 45connect dugalj-rendszerek	59
	Modul 45 kapcsoló- és csatlakozórendszerek	63
	Modul 45 adatátviteli és telekommunikációs rendszerek	73
	Modul 45 vakolat alatti és falon kívüli adapterrendszerek	81
	Munkahely-rendszerek	91
	Ipari és különleges dugalj-sorolások	97
	Elosztó- és csatlakozórendszerek	107
	Jegyzékek	115



OBO EGS-szemináriumok: Tudás első kézből

A beépíthető szerelvényrendszerek témaköréhez kapcsolódó teljes körű oktatási és szeminárium-program keretében első kézből nyert szaktudással támogatja az OBO a felhasználókat. Az elméleti alapok mellett a tanultaknak a mindennapi gyakorlatba való átültetéséről is szó van. Konkrét alkalmazási és számítási példák teszik teljessé a tudás átadását.

Kiírási szövegek, termékinformációk és adatlapok

Könnyebbé tesszük az életét: a gyakorlati igények szerint előkészített olyan anyagok széles választékával, amelyek Önt már az előmunkálatok során hatékonyan támogatják, például egy projekt tervezése és kalkulációja esetén. Ehhez tartoznak:

- Kiírási szövegek
- Termékinformációk
- Ismertetőlapok
- Adatlapok

Ezeket folyamatosan aktualizáljuk, és az www.obo.hu honlapról bármikor, ingyenesen letölthetők.

Kiírási szövegek az Interneten www.ausschreiben.de (www.kiiras.hu) alatt

Több mint 10 000 bejegyzés díjmentesen letölthető a KTS, BSS, TBS, LFS, EGS és UFS témakörök-ből. A rendszeres frissítések és bővítések révén mindig átfogó áttekintést nyerhet az OBO-termékekről. Ehhez minden szokásos fájlformátum rendelkezésre áll (PDF, DOC, GAEB, HTML, TEXT, XML, ÖNORM).

www.ausschreiben.de (íras.hu)

Tervezési és szerelési segédletek tartalomjegyzéke

	Általános tervezési segédletek	6
	Modul 45 dugalj-rendszerek	11
	Modul 45connect dugalj-rendszerek	15
	Modul 45 kapcsoló- és csatlakozórendszerek	21
	Modul 45 adatátviteli és telekommunikációs rendszerek	27
	Modul 45 vakolat alatti és falon kívüli adapterrendszerek	35
	Ipari és különleges dugalj-sorolások	43
	További információk	48





A Modul 45 rendszer



Egy mindenkéért.

Az új egyszerűség

Minden épület egyedi megoldásokat igényel az elektromos szerelés terén. Az OBO Modul 45 sorozatának segítségével mindig meg lehet találni a funkcionalitás és esztétikum összhangját. Mert a Modul 45 univerzálisan alkalmazható: szerelvénybeépítő csatornáknak, padló alatti rendszerekben, média oszlopokban, valamint a vakolat alatti és üreges fali szereléseknél egyaránt. Adapterek és beépíthető szerelvények segítségével a Modul 45-szerelvények LFS-rendszerekben is használhatók 80-as felső résszel. Csatornák és takarókerek együttes alkalmazása esetén olyan rendszer érhető el, amelynél minden a lehető legjobban illeszkedik egymáshoz, és néhány modulattal bármikor új körülményekhez illeszthető. A kapcsolók, dugaljok, valamint az adatátviteli és telekommunikációs eszközök egé-

szen egyszerűen bepattinthatók. Még soha nem volt ilyen gyors és egyszerű a szerelvényezés.

A Modul 45 előnyeinek áttekintése:

- Moduláris felépítés
- Egyszerű és gyors tervezés
- Könnyű szerelhetőség
- Nagy hatékonyság idő- és költség-megtakarítással
- Sokoldalú felhasználási lehetőség
- Kis helyigény
- Könnyű cserélhetőség
- Rugalmas illeszthetőség
- Kitűnő design

Modul 45 az OBO-rendszerkörnyezetben



Egy mindenkiért.

Szerelvénybeépítő csatornák, 80-as felső rész

Rendkívül könnyű szerelhetőség, moduláris rendszerfelépítés és gyakorlati tapasztalatokon alapuló anyagok jellemzik a műanyagból, acéllemezről vagy alumíniumból készült szerelvénybeépítő csatornákat. Szerelvénydoboz és takarókeret segítségével a Modul 45-rendszer is beépíthető.

Deskbox

A legjobban ellátott: a Deskbox egyedileg felszerelhető a Modul 45-sorozat adatátviteli és telekommunikációs csatlakozóival, dugaljával és kapcsolókkal. Kialakításával a Deskbox az íróasztal díszé elegendő, íves formája miatt.

média oszlop

Szebben nem folyhat energia: az OBO ISS média oszlop-rendszerei lehetővé teszik az ellátóhelyek szabad pozicionálását a munkahely közelében. Az előre szerelvényezett Modul 45-szerelvényekkel már be van építve a rugalmas jövő.

Rapid 45 szerelvénybeépítő csatornák

Egyszerű szerelés, tökéletes optika: a Rapid 45 szerelvénybeépítő csatorna univerzálisan alkalmazható. Használható parapet- vagy padlószegély-csatornaként, és sok he-

lyet biztosít a vezetékeknek. Egyetlen kézmozdulattal pattinthatók be a csatornaprofilba a kapcsolók, a dugaljak és a többi szerelvények.

Padló alatti rendszerek

Az OBO padló alatti rendszerei kényelmes és biztonságos hozzáférést tesznek lehetővé az energiaellátáshoz, a belső és külső adatátviteli hálózatokhoz, valamint a telekommunikációhoz. Különösen elegendő a rejtett vezetékfektetés. A Modul 45 termékcsalád bármely padlófajtaéhoz és alkalmazási területhez tartalmaz megoldásokat.

Vakolat alá és üreges falba szerelhető dobozok

A Modul 45-szerelvények egyre jobban érvényesülnek. Az OBO új megoldásokkal és termékekkel felel meg a praktikus komponensek iránti növekvő keresletnek: a vakolat alatti és üreges fali megoldásokkal új installációs lehetőségek adódnak.

Energiaellátó egység

Minden jó fentről érkezik: a különösen robusztus felépítésű és az ipari alkalmazásra megfelelő energiaellátó egység a mennyezetre kerül. Az egység felszerelhető Modul 45-szerelvényekkel, és csatlakozási lehetőségeket biztosít az erősáramú, az adatátviteli és telekommunikációs csatlakozókhoz valamint a sűrített levegőhöz. Előre szerelvé-

nyezett és előre huzalozott egységek érhetők el.





Milyen költség- és időbeli hatásai vannak a Modul 45-rendszernek?



A szerelés gyors és költséghatékony módja.

Az idő pénz

A Modul 45-rendszer a projekt minden fázisában gyorsabbá, ezzel kedvezőbbé teszi a munkavégzést. Az egységes beépítési méretnek és a sokféle komponensnek és tartozéknak köszönhetően a rendszer a legkülönbözőbb alkalmazási területekkel rendelkezik. Ez meggyorsítja a tervezést - ez pedig döntő versenyelőny, főleg a rövid határidejű munkák esetén. A tárolási és logisztikai költségek is csökkenthetők: különböző gyártók különböző rendszereiből kevesebbre van szükség. A bepattintós technika arra szolgál, hogy gyorsan el lehessen végezni a szereléseket és az utólagos változtatásokat.

Időmegtakarítás a Plug & Play révén

Az új Modul 45connect dugalj-rendszerrel az OBO az elektromos szerelés legidőtakarékosabb, legegyszerűbb és legbiztonságosabb módját kínálja. Egy GST18i dugaszoló rendszerhez való adapter egyszerűen rápattintásra kerül a dugaljra, és lehetővé teszi az áramellátás gyors csatlakoztatását és továbbvezetését VL hosszabbító vezetékekkel. A dugaljak csatlakoztatásakor nincs többé szükség az olyan időigényes munkalépésekre, mint a kábelek lecsupaszítása, vezetékek csatlakoztatása és a húzásmentesítés felszerelése.

Egy elv, amely számít

A funkció és a kivitel mellett az installációs és szerelési idők manapság lényeges jellemzőivé váltak egy terméknek. A Modul 45-rendszer leegyszerűsíti az installációt, ezáltal csökkenti a szereléshez szükséges időt. A szerelvények beépítéséhez, kiszereléséhez és cseréjéhez szükséges ráfordítások egyértelműen kisebbek a hagyományos szerelvényekhez képest. A döntő előny: a kapcsolók, dugaljak és társaik egyszerűen, egyetlen kézmozdulattal pattinthatók be a rendszerbe – máris készen van egy tökéletes, szép kivitelű és praktikus szerelvényezés.



Melyik az ideális installációs rendszer a Modul 45-rendszer számára?



Az álmcsapat: Rapid 45 és Modul 45-rendszer.

Egymáshoz illesztve: a Rapid 45 és a Modul 45-rendszer

A Rapid 45 szerelvénybeépítő csatornák és a 45 mm-es fedélnyílással rendelkező média oszlopok kifejezetten a Modul 45-rendszer szerelvényeihez lettek kifejlesztve: a modern, karcsú tervezésű és korszerű, gazdaságos installáció tökéletes összhangja. A szereléshez nincs szükség kiegészítő építőelemekre, például szerelvénydobozokra, adapterekre vagy takarókeretekre. A szerelvények közvetlenül a fedélnyílásba kerülnek bepatintásra, verhetetlen párost alkotva ezzel.

Markáns: GEK szerelvénybeépítő-csatorna Rapid 45

A Rapid 45-re jellemző a markáns forma a ferde szélű felső szélekkel. Eloxált felületének köszönhetően a Rapid 45 alumínium gond nélkül integrálható elegánsabb kialakítású irodákba. Két méretben érhető el, egy- vagy kétrekeszes kialakításban.

Szép karcsú

ISS 45-ös fedélnyílás. Egy mindössze 70 mm-es átmérővel az ISS Modul 45-rendszer alumínium profilja jó alakúvá teszi a rendszert. Az elülső oldalon található egy nyílás a Modul 45-rendszerek kapcsoló és egyéb szerelvényeinek közvetlen beépítéséhez. Ezt egy alumínium felső rész teljesen lefedi. Ezáltal lehetővé válik a rendkívül karcsú építési forma.



A robusztus kivitel és egyszerűen kezelhetőség által az energiaelosztók mindenhol nélkülözhetetlenek, ahol áram és sűrített levegő felhasználása történik. Az energiaelosztók csomóponti lánc segítségével függeszthetők a mennyezetre, így mindig megfelelő helyzetben vannak. Az energiaforrások közvetlenül a munkahelyen való koncentrációja révén többé nincs szükség zavaró hosszabbítókábelekre és -tömlőkre. Ezzel csökken a balesetveszély, a munkahelyek racionalizálásának lehetősége pedig jelentősen javul.

zálásának lehetősége pedig jelentősen javul.

Ipari és különleges dugaljak - tervezési segédlet



VH és VHF energiaellátóegységek	44
---------------------------------	----

VH és VHF energiaellátóegységek szerelési segédletek	45
--	----



VH és VHF energiaellátóegységek



Minden áramhoz és sűrített levegőhöz szükséges elem a fenti ellátóegységek felől érkezik

A gyártási környezetben és műhelyekben lévő munkahelyek energiaellátása gyakran vet fel problémákat. A szükséges energia, mint pl. az erősáram és a sűrített levegő, központi ellátópontokról az egyes munkahelyekre kerül, és gyakran a helyszínen kell újra összegyűjteni. Ezek felett a hozzáférések felett könnyen át lehet siklani, ezért további balesetveszélyt jelent a munkahelyen. A figyelmen kívül vezetett sűrítettlevegő-tömlők vagy áramvezető kábelek a botlásveszély mellett akadályozzák a szállítást is, és nem lebecsülendő veszélyforrásokot is jelentenek éppen akkor, ha nagy hangsúly van a munkahelyi utak gyors átjárhatóságán.

Az OBO Bettermann ebben is segítséget nyújt: a helytakarékos, VH és VHF típusú ellátóegységek megjelenésével a zavaró hosszabító kábelek és tömlők létezése már a múlté. A megoldás szó szerint a levegőben van, kézzelfogható közelségben. A mindenkor szükséges, kompakt, kocka alakú elosztók egy csomóponti lánc segítségével a mennyezetre akaszthatók, és szabadon pozícionálhatók a helyiségben. Az OBO ellátóegységei ennél fogva biztonságos és gazdaságos munkavégzést biztosí-

tanak minden munkahelyen.

VH energiaellátóegység

A VH típusú energiaelosztó a normál munkakörnyezetben, pl. gyártási és szerelési területeken vagy autóműhelyekben nyer alkalmazást.

A szükséges alkalmazásokhoz a szabadon szerelvényezhető, 4 és 8 szerelvényt ellátó egységek mellett számos előre szerelvényezett és huzalozott egység is rendelkezésre áll.

VHF energiaellátóegység

Olyan munkaterületeken, mint pl. a pékségek, ipari konyhák, hentesboltok vagy laboratóriumok, nagyon speciális követelményeket kell figyelembe venni az energiahozzáférések tekintetében. Itt vehető be a VHF energiaellátóegység. Ez számos megoldást tesz lehetővé, amelyek a párás és nedves környezetben akár IP44 védelemet igényelnek.

Minden alkalmazáshoz a megfelelő tartozék

A VH és VHF típusú energiaellátóegységeket számos tartozék teszi teljessé. Lehetővé válik Modul 45-szerelvények, standard kapcsolók és szerelvények, 38 x 38 mm-es rögzítési rendszerű ráépíthető dugaszolóaljzat, CEE dugalj, védőberendezések és sok egyéb elem beépítése. Ilyen módon nincs kor-

látozva az energiaellátó egységek alkalmazási területe. Erősáram, sűrített levegő, adatátvitel és telekommunikáció és az országspecifikus beépítési lehetőségek egyedi- leg ott állnak rendelkezésre, ahol szükségesek.



Szerelési segédlet: VH és VHF ellátóegységek



Szerelés csomóponti láncsal

A láncsal történő szerelés merev szerelés, és nem igényel kiegészítő tartálékvezetéseket. Rövidítse le a csomóponti láncot a szükséges hosszúságra, és rögzítse a ház felső részéhez az előszerelt szemek keresztül.

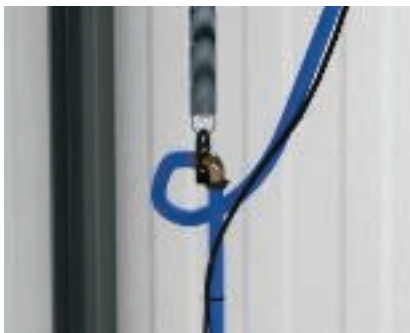

Szerelés húzórugóval

Húzórugóval történő szerelés esetén ügyelni kell a flexibilis vezetékvezésre. A húzórugót általában sűrített levegős kivitel esetén alkalmazzák VH-egységeknél, közvetlenül a rögzítő tartóba csatlakoztatva.



Sűrítettlevegő-csatlakozás

A sűrítettlevegő-csatlakozás 13 x 3,5 mm méretű sűrített levegős tömlő számára van kialakítva. A sűrítettlevegő-tömlő rögzítése és biztosítása tömlőbilincs révén valósul meg.



Kábelbevezetés

A kábelbevezetés a ház felső részén lévő előlyukasztott nyílásokon keresztül lehetséges. A szabványos húzásmentesítés biztosítása a házba beépített kábelkapcsok révén történik.



VH szerelvénybeépítés - Modul 45

Helyezze be és pattintsa be a Modul 45 szerelvényeket a megfelelő takarólemezbe. A vezeték csatlakoztatása után helyezze a takarólemezt a készülékházra és rögzítse 2 csavarral.



VH szerelvénybeépítés – tartókeret (EKR)

A tartókeretes installációs szerelvények a vezeték-csatlakoztatást követően közvetlenül a házba kerülnek rögzítésre. A tartókeret rögzítése a központi lemez szerelésével valósul meg.



VH / VHF szerelvénybeépítés – hozzáépített szerelvények

Rögzítse a falon kívüli, 38 x 38 mm-es rögzítőrendszerhez való szerelvényeket a mellékelt csavarokkal a takarólemezhez. A vezeték csatlakoztatása után helyezze a takarólemezt a készülékházra és rögzítse csavarokkal.



VH / VHF szerelvénybeépítés – CEE

Egy CEE dugalj csatlakozását előszerelt takarólemez segítségével lehet megvalósítani. A takarólemez rögzítése a felszerelt szerelvényvel együtt 4 rögzítőcsavarral történik.



VHF szerelvénybeépítés – IP44-dugaszolóaljzat

Helyezze be és pattintsa be az IP44 dugaszolóaljzatot a megfelelő takarólemezbe. A vezeték csatlakoztatása után helyezze a takarólemezt a készülékházra és rögzítse csavarokkal.



Szerelési segédlet: VH és VHF ellátóegységek



VHF szerelvénybeépítés – védőberendezés

Első lépésben a PE-kapocsléccel rendelkező megfelelő tartó ill. N- és PE-kapocsléc kerül előszerelésre a ház felső felében. Ehhez teljesen le kell venni a rögzítőhorony belső részét.



VHF szerelvénybeépítés – védőberendezés

A második lépésben megtörténik a tartókenyvelnek a ház alsó részébe szerelése a védőberendezések számára. Ezután következik a szerelvény csatlakoztatása és beépítése.





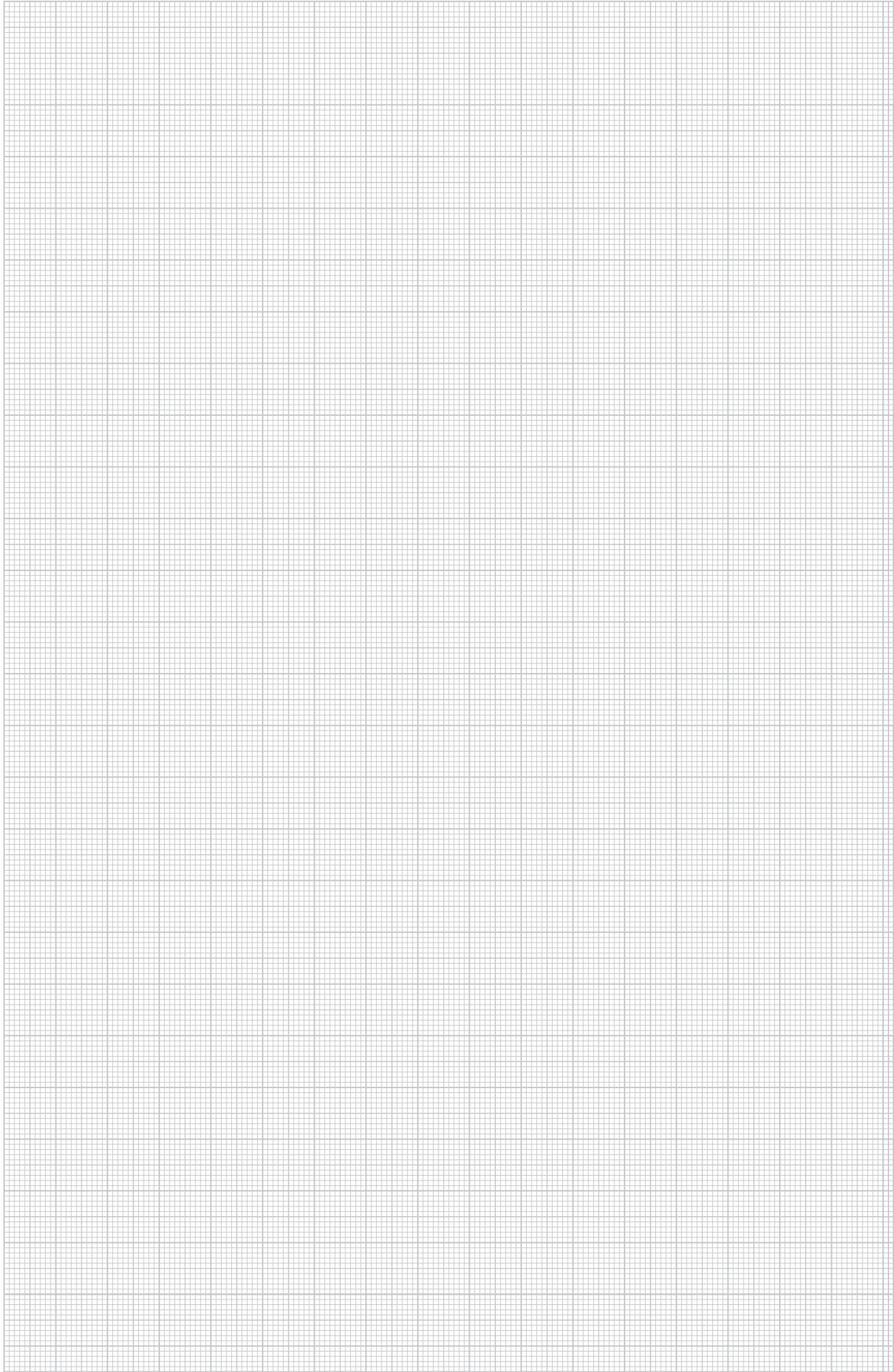

VHF szerelvénybeépítés – védőberendezés

A harmadik lépésben megtörténik az átlátszó burkolat takarókeretre helyezése és 4 csavarral történő rögzítése. Ezután történik a takarókeret felszerelése a szerelvényezett házoldalra 4 csavar segítségével.





Vizsgálati jel

	STOWARZYSZENIE ELEKTRYKÓW POLSKICH, Lengyelország
	KEMA-KEUR, Hollandia
	Oszták Elektrotechnikai Szövetség, Ausztria
	Elektrotechnikai, elektronikai és számítástechnikai szakmai szövetség, Németország



Piktogramok magyarázata

Felületek

	szalaghorganyzott
---	-------------------

Megfelelőségi jel

	Európai Közösség, EK-irányelvek szerinti EK megfelelési nyilatkozat
---	---

Minőségi jel

	halogénmentes; klór, fluor és bróm nélkül
---	---

	UV ÁLLÓ
---	---------

Specifikus termékszimbólumok

	Átmérő 60 mm
---	--------------

	Átmérő 68 mm
---	--------------

	Védőkészülék az MSZ EN 61643-11 szerint
---	---

	LPZ 2/3 zónahatár
---	-------------------

	Akusztikus jelzés
---	-------------------

Alapanyagok, fémek

	Alumínium
---	-----------

	Acél
---	------

Alapanyagok, műanyagok

	Poliamid
---	----------

	Polikarbonát
---	--------------

	Polietilén
---	------------

	Polipropilén
---	--------------

	Polisztirol
---	-------------

	Polivinilklorid
---	-----------------





Rövid info

Az energiaelosztók két különböző építési formában érhetők el a különféle alkalmazási területek számára. A VH energiaelosztó típus normál munkakörnyezetben használatos, és IP20 védeltséget biztosít. Párás és nedves munkakörnyezetekben a VHF típusú energiaelosztót alkalmazzák. A takarólemezzel rendelkező ház és a rendszer-specifikus dugaljak IP44 védeltségig engedélyezettek. Az energiaelosztók csomóponti lánc segítségével függeszthetők a mennyezetre, így mindig megfelelő helyzetben vannak.







Rendszerelemek

VH energiaellátóegység
VHF energiaellátóegység

Rendszerleírás

Anyag: Poliamid
Szerelvénybeépítés: Modul 45-szerelvények, tartógyűrű és tartókenygel szerelvények, CEE-szerelvények, védőberendezések, hozzáépíthető dugaljak 38 x 38 mm-es rögzítőrendszerrel
Szerelési típus: takarókeret a házhoz csavaros rögzítéssel
Védeltségek: VH - IP20, VHF - IP44
Színek (látható felületek): ház grafitfekete RAL 9011, takarólemezek és fogantyúk repcesárga RAL 1021

Ipari és különleges rendszerek

	VH-4 energiaellátóegységek, IP20	sűrítettlevegő-csatlakozás nélkül sűrítettlevegő-csatlakozással	98
	VH-8 energiaellátóegységek, IP20	sűrítettlevegő-csatlakozás nélkül sűrítettlevegő-csatlakozással	99
	VH tartozékok	Húzórugó Csomóponti lánc Válaszfal Takarólemez	100
	VH dugaljak	Védőérintkezős dugalj Földelőcsapos dugalj Svájci szabványú dugalj Dán szabványú dugalj CEE dugaljak	101
	VHF-8 energiaellátóegység, IP44	sűrítettlevegő-csatlakozás nélkül sűrítettlevegő-csatlakozással	103
	VHF tartozékok	Húzórugó Csomóponti lánc Válaszfal Takarólemez Védőberendezés-beépítés	103
	VHF dugaljak	Védőérintkezős dugalj CEE dugaljak	105





VH-4 ellátóegység, IP20

Típus	Szín	Csom. Darab	Súly kg/100 darab	Cikkszám
VH-4 LG	grafitszürke	1	61,700	6109 80 0

PA Poliamid €/darab

Függesztőszemmel és fogantyúval rendelkező üres készülék ház mellékelt elválasztó fiall 4 db elektromos üzemi eszköz beépítéséhez. Fedlapok nélkül.

Típus	Szín	Csom. Darab	Súly kg/100 darab	Cikkszám
VH-4 4SD	grafitszürke	1	95,000	6109 80 2

PA Poliamid €/darab

Szerelvényezett és előre huzalozott ház függesztőszemmel, fogantyús kampóval és 4 takarókerettel.

A következőképpen szerelvényezett:

4 db egyes védőérintkezős dugaszolóaljzat 16 A/250 V megnövelt érintésvédelemmel, előre huzalozott két db váltakozó áramú körhöz, csatlakozás 2 db 3-pólusú kapcsos keresztül, elválasztófiall az áramkörök szétválasztásához.

Típus	Szín	Csom. Darab	Súly kg/100 darab	Cikkszám
VH-4 3SD1C16	grafitszürke	1	115,700	6109 80 4

PA Poliamid €/darab

Szerelvényezett és előre huzalozott ház függesztőszemmel, fogantyús kampóval és 4 takarókerettel.

A következőképpen szerelvényezett:

3 db egyes védőérintkezős dugaszolóaljzat 16 A/250 V megnövelt érintésvédelemmel, az egyik váltakozó áramú körben előre huzalozott, csatlakozás 1 db 3-pólusú kapcsos keresztül, 1 db CEE-dugaszolóaljzat 16 A/415 V, elválasztófiall az áramkörök szétválasztásához.

Típus	Szín	Csom. Darab	Súly kg/100 darab	Cikkszám
VH-4 4SF	grafitszürke	1	95,000	6109 80 6

PA Poliamid €/darab

Szerelvényezett és előre huzalozott ház függesztőszemmel, fogantyús kampóval és 4 takarókerettel.

A következőképpen szerelvényezett:

4 db egyes dugaszolóaljzat 16 A/250 V földelőcsappal, megnövelt érintésvédelemmel, előre huzalozott két váltakozó áramú körhöz, csatlakozás 2 db 3-pólusú kapcsos keresztül, elválasztófiall az áramkörök szétválasztásához.

Típus	Szín	Csom. Darab	Súly kg/100 darab	Cikkszám
VH-4 3SF1C16	grafitszürke	1	115,700	6109 80 8

PA Poliamid €/darab

Szerelvényezett és előre huzalozott ház függesztőszemmel, fogantyús kampóval és 4 takarókerettel.

A következőképpen szerelvényezett:

3 db egyes dugaszolóaljzat 16 A/250 V földelőcsappal, megnövelt érintésvédelemmel, az egyik váltakozó áramú körben előre huzalozott, csatlakozás 1 db 3-pólusú kapcsos keresztül, 1 db CEE-dugaszolóaljzat 16 A/415 V, elválasztófiall az áramkörök szétválasztásához.

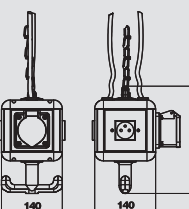
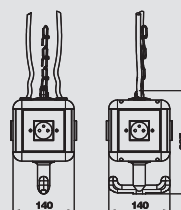
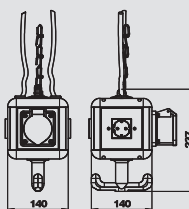
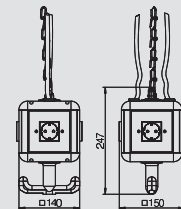
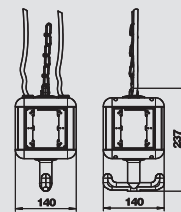

VH-4 ellátóegység sűrítettlevegő-csatlakozással, IP20

Típus	Szín	Csom. Darab	Súly kg/100 darab	Cikkszám
VH-4L LG	grafitszürke	1	343,800	6109 81 0

PA Poliamid €/darab

Üres készülék ház 1 méteres, 1/2" méretű csővel és 13 x 3,5 mm méretű sűrítettlevegő-csatlakozással és 2-utas, 1/2" méretű elosztóval. Függesztőszemmel és fogantyúval, mellékelt elválasztó fiall 4 db elektromos üzemi eszközök beépítéséhez. Fedlapok nélkül.

Típus	Szín	Csom. Darab	Súly kg/100 darab	Cikkszám
VH-4L 4SD	grafitszürke	1	428,600	6109 81 2

PA Poliamid €/darab

Szerelvényezett és előre huzalozott ház 1 m-es 1/2" csővel és csatlakozással 13 x 3,5 mm méretű sűrítettlevegő-tömlőhöz, valamint 2-utas 1/2" elosztóval, függesztőszemmel, fogantyúval és 4 takarókerettel.

A következőképpen szerelvényezett:

4 db egyes védőérintkezős dugaszolóaljzat 16 A/250 V megnövelt érintésvédelemmel, előre huzalozott két darab váltakozó áramú körhöz, csatlakozás 2 db 3-pólusú kapcsos keresztül, elválasztófiall az áramkörök szétválasztásához.

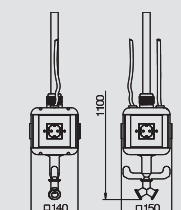
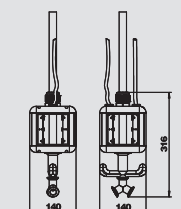

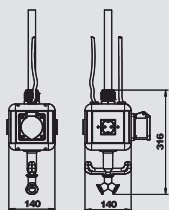

VH-4 ellátóegység sűrítettlevegő-csatlakozással, IP20

Típus	Szín	Csom. Darab	Súly kg/100 darab	Cikkszám
VH-4L 3SD1C16	grafitszürke	1	440,000	6109 81 4

PA Poliamid €/darab

Szerelványezett és előre huzalozott ház 1 m-es 1/2" csővel és csatlakozással 13 x 3,5 mm méretű sűrítettlevegő-tömlőhöz, valamint 2-utas 1/2" elosztóval, függesztőszemmel, fogantyúval és 4 takarókerettel.

A következőképpen szerelványezett:

3 db egyes védőérintkezős dugaszolóaljzat 16 A/250 V megnövelt érintésvédelemmel, az egyik váltakozó áramú körben előre huzalozott, csatlakozás 1 db 3-pólusú kapcsos keresztül, 1 db CEE-dugaszolóaljzat 16 A/415 V, elválasztófallal az áramkörök szétválasztásához.

Típus	Szín	Csom. Darab	Súly kg/100 darab	Cikkszám
VH-4L 4SF	grafitszürke	1	428,600	6109 81 6

PA Poliamid €/darab

Szerelványezett és előre huzalozott ház 1 m-es 1/2" csővel és csatlakozással 13 x 3,5 mm méretű sűrítettlevegő-tömlőhöz, valamint 2-utas 1/2" elosztóval, függesztőszemmel, fogantyúval és 4 takarókerettel.

A következőképpen szerelványezett:

4 db egyes dugaszolóaljzat 16 A/250 V, földelőcsappal, megnövelt érintésvédelemmel, előre huzalozott két váltakozó áramú körhöz, csatlakozás 2 db 3-pólusú kapcsos keresztül, elválasztófallal az áramkörök szétválasztásához.

Típus	Szín	Csom. Darab	Súly kg/100 darab	Cikkszám
VH-4L 3SF1C16	grafitszürke	1	440,000	6109 81 8

PA Poliamid €/darab

Szerelványezett és előre huzalozott ház 1 m-es 1/2" csővel és csatlakozással 13 x 3,5 mm méretű sűrítettlevegő-tömlőhöz, valamint 2-utas 1/2" elosztóval, függesztőszemmel, fogantyúval és 4 takarókerettel.

A következőképpen szerelványezett:

3 db egyes dugaszolóaljzat 16 A/250 V földelőcsappal, megnövelt érintésvédelemmel, az egyik váltakozó áramú körben előre huzalozott, csatlakozás 1 db 3-pólusú kapcsos keresztül, 1 db CEE-dugaszolóaljzat 16 A/415 V, elválasztófallal az áramkörök szétválasztásához.

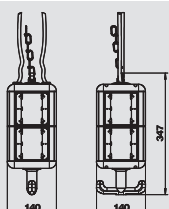
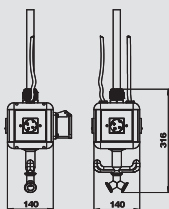
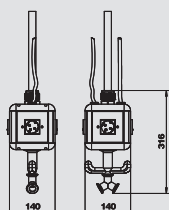

VH-8 ellátóegység, IP20

Típus	Szín	Csom. Darab	Súly kg/100 darab	Cikkszám
VH-8 LG	grafitszürke	1	88,200	6109 82 1

PA Poliamid €/darab

Függesztőszemmel és fogantyús kampóval rendelkező üres készülékház mellékelt elválasztó fallal 8 elektromos üzemi eszköz beépítéséhez. Fedlapok nélkül.

Típus	Szín	Csom. Darab	Súly kg/100 darab	Cikkszám
VH-8 LG8P2	grafitszürke	1	123,400	6109 82 0

PA Poliamid €/darab

Függesztőszemmel és fogantyús kampóval rendelkező üres készülékház mellékelt elválasztó fallal 8 elektromos üzemi eszköz beépítéséhez. 8 fedlappal, UP tartókerettel vagy rögzítőlábbal ellátott installációs szerelvények számára.

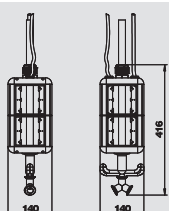
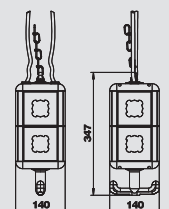

VH-8 ellátóegység sűrítettlevegő-csatlakozással, IP20

Típus	Szín	Csom. Darab	Súly kg/100 darab	Cikkszám
VH-8L LG	grafitszürke	1	300,000	6109 82 5

PA Poliamid €/darab

Üres készülékház 1 méteres, 1/2" méretű csővel és 13 x 3,5 mm méretű sűrítettlevegő-csatlakozással és 2-utas, 1/2" méretű elosztóval. Függesztőszemmel és fogantyúval, mellékelt elválasztó fallal elektromos üzemi eszközök beépítéséhez. Fedlapok nélkül.



VH energiaellátó-egységek



Húzórugó VH-4 / VH-8

Típus	Csom.	Súly	Cikkszám
	Darab	kg/100 darab	
VH-F80	1	34,710	6109 83 1

db Acél €/darab

Húzórugó VH-4-hez és VH-8-hoz német szemmel.

Fmax. = 80 N
L0 = 200 mm
Ln = 500 mm (Fmax. esetén)
Anyag: rugóacél, ø 2,8 mm



Csomóponti lánc

Típus	Megjelölés	Csom.	Súly	Cikkszám
		m	kg/100 m	
VH-K800	Méteráru	1	20,000	6109 87 0

db Acél €/m
Acélból készült csomóponti lánc, vörösréz alapbevonattal és nikkelezéssel a DIN 5686 szerint.
Max. húzóerő: 800 N.
Figyelem: a kívánt láncosszt a megrendeléskor kell megadni.

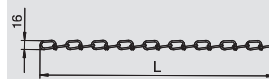

VH-4 válaszfal

Típus	Szín	Csom.	Súly	Cikkszám
		Darab	kg/100 darab	
VH-4 TW	grafitszürke	1	2,350	6109 83 2

PVC Polivinilklorid €/darab
Kiegészítő válaszfal 3 különböző áramkör és áramnem kölcsönös elszigetelésére. VH-4-hez való kivitel.

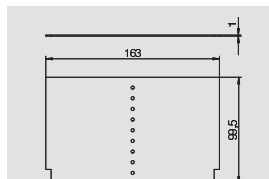

VH-8 válaszfal

Típus	Szín	Csom.	Súly	Cikkszám
		Darab	kg/100 darab	
VH-8 TW	grafitszürke	1	4,890	6109 86 2

PVC Polivinilklorid €/darab
Kiegészítő válaszfal 3 különböző áramkör és áramnem kölcsönös elszigetelésére. VH-8-hoz való kivitel.

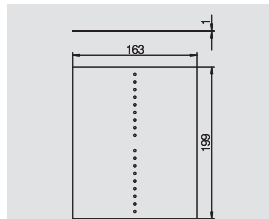

VH-4 / VH-8 takarólemez

Típus	Szín	Csom.	Súly	Cikkszám
		Darab	kg/100 darab	
VH-P2	repcesárga	1	2,300	6109 83 4

PA Poliamid €/darab
Takarólemez Ø 45-mm nyílással szerelvény beépítéséhez vakolat alatti tartógyűrűvel vagy tartókengyellel.

Típus	Szín	Csom.	Súly	Cikkszám
		Darab	kg/100 darab	
VH-P4	repcesárga	1	2,030	6109 84 0

PA Poliamid €/darab
Takarólemez 1-részes Modul 45 dugalj beépítéséhez.

Típus	Szín	Csom.	Súly	Cikkszám
		Darab	kg/100 darab	
VH-P5	repcesárga	1	1,830	6109 83 6

PA Poliamid €/darab
Takarólemez 2-részes Modul 45 dugalj beépítéséhez.

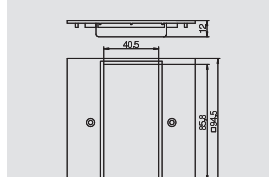
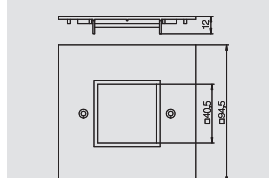
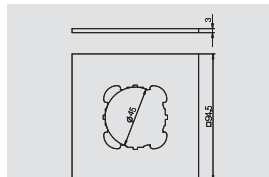

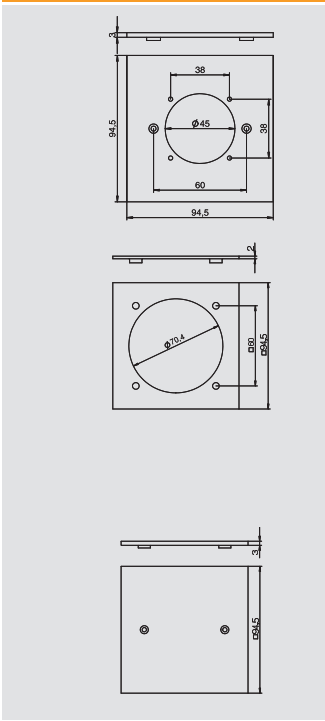

VH-4 / VH-8 takarólemez

Típus	Szín	Csom. Darab	Súly kg/100 darab	Cikkszám
VH-P7	repcesárga	1	1,890	6109 83 9

PA Poliamid € /darab

Takarólemez nyílással, egy 38x38 mm-es rögzítőrendszerrel ellátott dugalj beépítéséhez.

Típus	Szín	Csom. Darab	Súly kg/100 darab	Cikkszám
VH-P3	repcesárga	1	1,870	6109 83 8

PA Poliamid € /darab

1 db Ø 70 mm-es nyílású takarólemez, egy 16/32 A-es, 60 mm-es rögzítőhoronnyal ellátott CEE-dugalj beépítéséhez 4 rögzítőcsavar segítségével.

Megjegyzés a max. szerelvényezéshez:
max. 2 db 16/32 A-es CEE dugalj egy VH-4 energiaellátóegységben
max. 4 db 16/32 A-es CEE dugalj egy VH-8 energiaellátóegységben

Típus	Szín	Csom. Darab	Súly kg/100 darab	Cikkszám
VH-P1	repcesárga	1	3,000	6109 84 2

PA Poliamid € /darab

Takarólemez mint vakfedél.

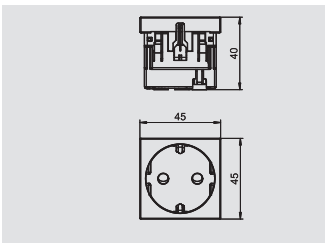

Védőérintkezős dugaszolóaljzat 0°

Típus	Szín	Csom. Darab	Súly kg/100 darab	Cikkszám
SKS-D0 RW1	hófehér	20	3,800	6117 00 1

PC Polikarbonát € /darab

Védőérintkezős dugaszolóaljzat 1-részes, 0°, megnövelt érintésvédelemmel, rugós bekötéssel, 2P+F, 16 A, 250 V~, az IEC 60884-1 szerint.

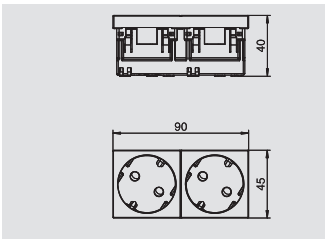

Védőérintkezős dugaszolóaljzat 33°

Típus	Szín	Csom. Darab	Súly kg/100 darab	Cikkszám
SKS-D3 RW2	hófehér	10	7,500	6117 05 2

PC Polikarbonát € /darab

Védőérintkezős dugaszolóaljzat 2-részes, 33°, megnövelt érintésvédelemmel, rugós bekötéssel, 2P+F, 16 A, 250 V~, az IEC 60884-1 szerint.

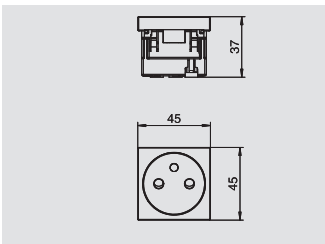

Dugaszolóaljzat földelőcsappal, 0°

Típus	Szín	Csom. Darab	Súly kg/100 darab	Cikkszám
SKS-F0 RW1	hófehér	20	3,800	6117 10 2

PC Polikarbonát € /darab

Földelőcsappal rendelkező dugaszolóaljzat 1-részes, 0°, megnövelt érintésvédelemmel, rugós bekötéssel, 2P+F, 16 A, 250 V~, az IEC 60884-1 szerint.

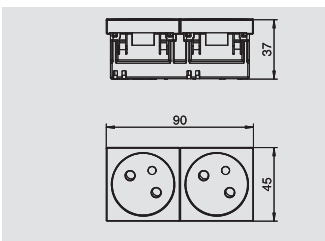

Dugaszolóaljzat földelőcsappal, 33°

Típus	Szín	Csom. Darab	Súly kg/100 darab	Cikkszám
SKS-F3 RW2	hófehér	10	7,500	6117 15 1

PC Polikarbonát € /darab

Földelőcsappal rendelkező dugaszolóaljzat 2-részes, 33°, megnövelt érintésvédelemmel, rugós bekötéssel, 2P+F, 16 A, 250 V~, az IEC 60884-1 szerint.



VH energiaellátó-egységek



Dugaszolóaljzat, svájci szabvány, 0°

Típus	Szín	Csom. Darab	Súly kg/100 darab	Cikkszám
SKS-CH0 RW1	hőfehér	1	3,400	6117 20 0

PC Polikarbonát € /darab

Egyes dugaszolóaljzat, 0° a svájci szabvány (SEV) szerint, rugós bekötéssel, 2P+F, 10 A, 250 V~, 13. típus, az IEC 60884-1 szerint.

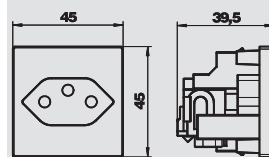

Dugaszolóaljzat, dán szabvány 0°

Típus	Szín	Csom. Darab	Súly kg/100 darab	Cikkszám
SKS-DK0 RW1	hőfehér	20	3,050	6117 20 2

PC Polikarbonát € /darab

Egyes dugaszolóaljzat, 0° a dán szabvány szerint, megnövelt érintésvédelemmel, csavaros csatlakozókapcsokkal, 2P+F, 16 A, 250 V~, összekötő kapcsokkal az IEC 60884-1 szerint.

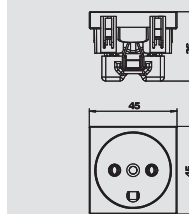

CEE dugalj

Típus	Csom. Darab	Súly kg/100 darab	Cikkszám
CEE-16A	1	19,100	6109 87 4

€ /darab

CEE-dugaszolóaljzat 60-mm-es rögzítőhorony, 3-pólusú+N+PE, 400 V, 16 A, 6 h.



Típus	Csom. Darab	Súly kg/100 darab	Cikkszám
CEE-32A	1	20,400	6109 87 6

€ /darab

CEE-dugaszolóaljzat 60-mm-es rögzítőhorony, 3-pólusú+N+PE, 400 V, 32 A, 6 h.

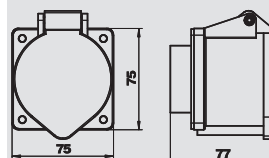
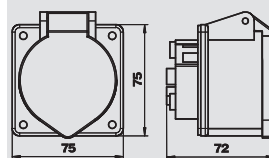

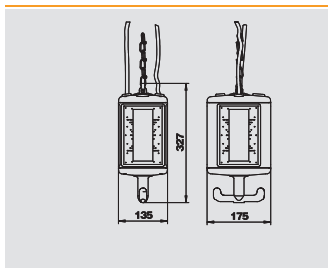

VHF-8 ellátóegység, IP44

Típus	Szín	Csom. Darab	Súly kg/100 darab	Cikkszám
VHF-8 LG	grafitszürke	1	105,000	6109 82 2

PA Poliamid €/darab

Függesztőszemmel és fogantyús kampóval rendelkező üres készülékház mellékelt elválasztó fallal elektromos üzemi eszközök beépítéséhez. Fedlapok nélkül. Nedves környezetben lévő munkahelyek ellátására. Védettség: IP 44.

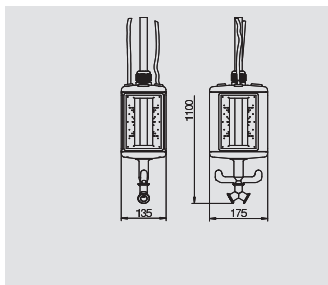

VHF-8 ellátóegység, IP44 sűrítettlevegő-csatlakozással

Típus	Szín	Csom. Darab	Súly kg/100 darab	Cikkszám
VHF-8L LG	grafitszürke	1	400,000	6109 82 7

PA Poliamid €/darab

Üres készülékház 1 méteres, 1/2" méretű csővel és 13 x 3,5 mm méretű sűrítettlevegő-csatlakozással és 2-utas, 1/2" méretű elosztóval. Függesztőszemmel és fogantyúval, mellékelt elválasztó fallal elektromos üzemi eszközök beépítéséhez. Fedlapok nélkül. Nedves környezetben lévő munkahelyek ellátására. Védettség: IP 44.

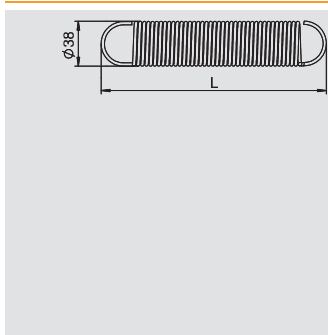

Húzórugó VHF-8

Típus	Csom. Darab	Súly kg/100 darab	Cikkszám
VHF-F100	1	34,710	6109 83 0

db Acél €/darab

Húzórugó VHF-8-hoz német szemmel.

Fmax = 100 N
L0 = 200 mm
Ln = 500 mm (Fmax. esetén)
Anyag: rugóacél, \varnothing 3,2 mm

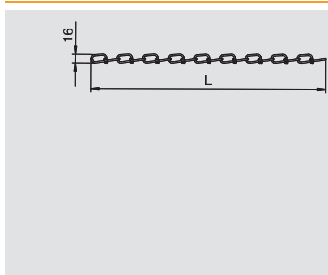

Csomóponti lánc

Típus	Megjelölés	Csom. m	Súly kg/100 m	Cikkszám
VH-K800	Méteráru	1	20,000	6109 87 0

db Acél €/m

Acélból készült csomóponti lánc, vörösréz alapbevonattal és nikkelezéssel a DIN 5686 szerint. Max. húzóerő: 800 N.

Figyelem: a kívánt láncosszt a megrendeléskor kell megadni.

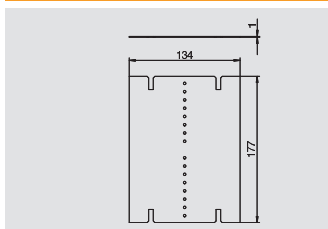

VHF-8 válaszfal sűrítettlevegő-csatlakozás nélkül

Típus	Szín	Csom. Darab	Súly kg/100 darab	Cikkszám
VHF-TW	grafitszürke	1	3,520	6109 86 0

PVC Polivinilklorid €/darab

Kiegészítő válaszfal 3 különböző áramkör és áramnem kölcsönös elszigetelésére.

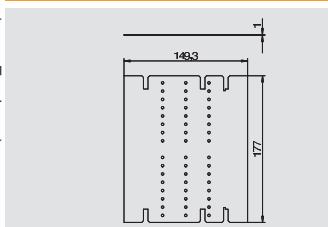

VHF-8 válaszfal sűrítettlevegő-csatlakozással

Típus	Szín	Csom. Darab	Súly kg/100 darab	Cikkszám
VHF-TW L	grafitszürke	1	3,900	6109 86 1

PVC Polivinilklorid €/darab

Kiegészítő válaszfal 3 különböző áramkör és áramnem kölcsönös elszigetelésére.

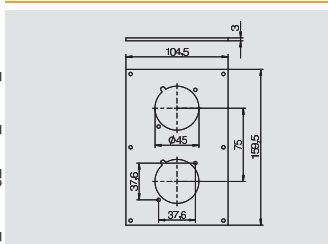

VHF-8 takarólemez

Típus	Szín	Csom. Darab	Súly kg/100 darab	Cikkszám
VHF-P10	repcesárga	1	6,380	6109 86 3

PVC Polivinilklorid €/darab

Takarólemez két \varnothing 45 mm átmérőjű nyílással 2 védőérintkezős, csapófedéllel ellátott dugalj beépítéséhez (S901F típusú).



VHF-8 takarólemez

Típus	Szín	Csom. Darab	Súly kg/100 darab	Cikkszám
VHF-P9	repcesárga	1	6,350	6109 86 6
PVC Polivinilklorid €/darab				
Takarólemez Ø 45 mm átmérőjű nyílással 1 védőérintkezős dugalj csapófedéllel (S901F típusú).				
Típus	Szín	Csom. Darab	Súly kg/100 darab	Cikkszám
VHF-P11	repcesárga	1	6,230	6109 86 4
PVC Polivinilklorid €/darab				
Takarólemez 1 db Ø 45 mm-es nyílással ellátott, S901F típusú, csapófedeles védőérintkezős dugalj beépítéséhez és egy Ø 70 mm-es nyílással egy 16/32 A-es, 60 mm-es rögzítőhoronnyal ellátott CEE-dugalj beépítéséhez.				
Típus	Szín	Csom. Darab	Súly kg/100 darab	Cikkszám
VHF-P3	repcesárga	1	7,000	6109 86 5
PVC Polivinilklorid €/darab				
1 db Ø 70 mm-es nyílású takarólemez, egy 16/32 A-es, 60 mm-es rögzítőhoronnyal ellátott CEE-dugalj beépítéséhez.				
Típus	Szín	Csom. Darab	Súly kg/100 darab	Cikkszám
VHF-P7	repcesárga	1	6,600	6109 87 8
PVC Polivinilklorid €/darab				
Takarólemez nyílással, egy 38 x 38 mm-es rögzítőrendszerrel ellátott dugalj beépítéséhez.				
Típus	Szín	Csom. Darab	Súly kg/100 darab	Cikkszám
VHF-P8	repcesárga	1	5,900	6109 87 9
PVC Polivinilklorid €/darab				
Takarólemez nyílással, 2 db 38 x 38 mm-es rögzítőrendszerrel ellátott dugalj beépítéséhez.				
Típus	Szín	Csom. Darab	Súly kg/100 darab	Cikkszám
VHF-P6	repcesárga	1	5,350	6109 86 7
PVC Polivinilklorid €/darab				
Takarólemez kivágással egy burkolat beépítéséhez a védőberendezések felett (VHF-AE4TE típus). A maximális szerelvényezés megfelel 4 TE-nek.				
Típus	Szín	Csom. Darab	Súly kg/100 darab	Cikkszám
VHF-P1	repcesárga	1	7,000	6109 86 8
PVC Polivinilklorid €/darab				
Takarólemez mint vakfedél.				

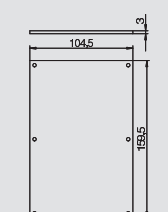
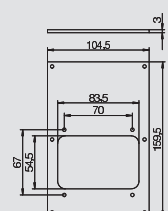
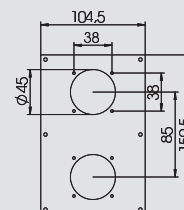
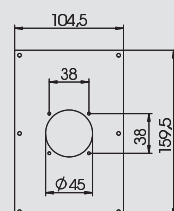
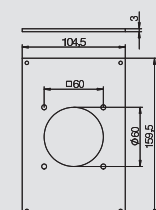
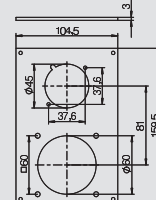
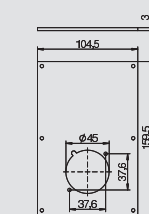

VHF-8 védőberendezés beépítés, fedlap és tartókengyel

Típus	Csom. Darab	Súly kg/100 darab	Cikkszám
VHF-AE4TE	1	12,800	6109 85 0
€/darab			

Burkolat és tartókengyel max. 4 osztásegységgel rendelkező védőberendezések, pl. biztosító automaták vagy FI-védőrelék beépítéséhez.

Figyelem: csak VHF-T1 vagy VHF-T2 tartókkal összekötve alkalmazandó.

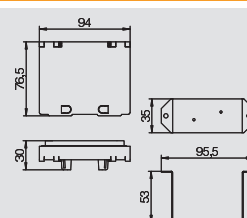

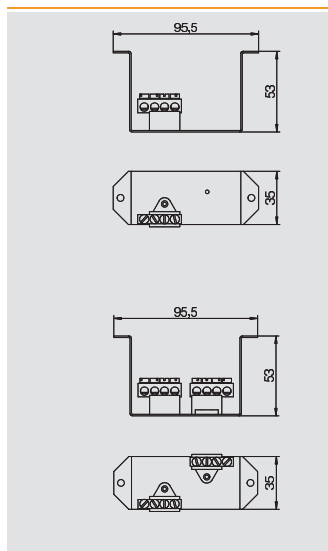

VHF-8 védőberendezés beépítés, tartó

Típus	Csom. Darab	Súly kg/100 darab	Cikkszám
VHF-T1	1	6,730	6109 85 2

db Acél €/darab

N- és PE.kapocslécekkel rendelkező tartó FI-védőrelék beépítéséhez, a következő részekből állóan:

- Alapelem 35 mm-es kalapsínnel és 4 x 10 mm²-es PE-sorkapocsléc
- Rögzítőanyag

Típus	Csom. Darab	Súly kg/100 darab	Cikkszám
VHF-T2	1	8,380	6109 85 4

db Acél €/darab

N- és PE.kapocslécekkel rendelkező tartó kismegszakító beépítéséhez, a következő részekből állóan:

- Alapelem 35 mm-es kalapsínnel, 4 x 10 mm²-es N-sorkapocsléc és 4 x 10 mm²-es PE-sorkapocsléc
- Rögzítőanyag

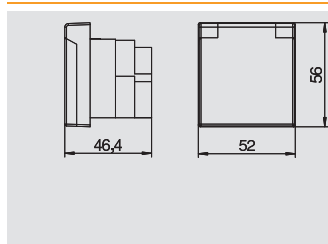

Védőérintkezős dugaszolóaljzat 45° csapófedéllel, IP44

Típus	Szín	Csom. Darab	Súly kg/100 darab	Cikkszám
S901F	grafitszürke	1	7,500	6109 87 2

€/darab

Egyes, 45°-os védőérintkezős dugaszolóaljzat dobozfedéllel, a takarókeret szerelőnyílásába történő bepattintáshoz. Védettség: IP 44.

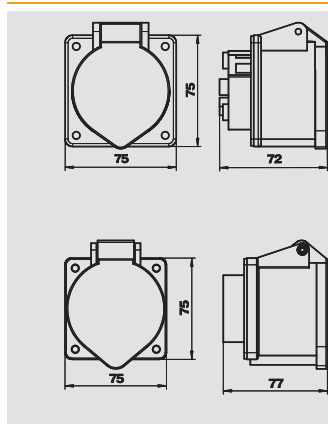

CEE dugalj

Típus	Csom. Darab	Súly kg/100 darab	Cikkszám
CEE-16A	1	19,100	6109 87 4

€/darab

CEE-dugaszolóaljzat 60-mm-es rögzítőhorony, 3-pólusú+N+PE, 400 V, 16 A, 6 h.

Típus	Csom. Darab	Súly kg/100 darab	Cikkszám
CEE-32A	1	20,400	6109 87 6

€/darab

CEE-dugaszolóaljzat 60-mm-es rögzítőhorony, 3-pólusú+N+PE, 400 V, 32 A, 6 h.





Jegyzékek

	Betűrendes tartalomjegyzék	116
	Számok szerinti típusjegyzék	118
	Típusjegyzék	120



3

3 pólusú csatlakozó dugó, csavaros csatlakozású, 110
3 pólusú csatlakozó dugó, rugós csatlakozású, 110
3 pólusú csatlakozó hüvely, csavaros csatlakozású, 110
3 pólusú csatlakozó hüvely, rugós csatlakozású, 110
3 pólusú hosszabbító vezeték, keresztmetszet: 1,5 mm², 112
3 pólusú hosszabbító vezeték, keresztmetszet: 2,5 mm², 112-113
3 pólusú, halogénmentes hosszabbító vezeték, 113
keresztmetszet: 2,5 mm²

5

5 pólusú csatlakozó dugó, csavaros csatlakozású, 111
5 pólusú csatlakozó hüvely, csavaros csatlakozású, 111

A

A típusú adatátviteli és telekommunikációs tartó, 1/1, 77
modulszélesség
Adapter 90°-kal elforgatott kapcsolóbeépítéshez, 66
Adatátviteli és telekommunikációs tartó, 1/1, 75
modulszélesség
Adatátviteli és telekommunikációs tartó, 1/2, 74
modulszélesség
Adatcsatlakoztató modul tartólemezzel, CAT5e, 74
Adatcsatlakoztató modul tartólemezzel, CAT5e., 74
árnyékolt
Adatcsatlakoztató modul tartólemezzel, CAT6., 74
árnyékolt 10 GbE számára
Adatcsatlakoztató modul tartólemezzel, CAT6., 74
Antenna dugaszolóaljzat 1 modulszélesség, 70

B

B típusú adatátviteli és telekommunikációs tartó, 1/1, 77
modulszélesség

C

C típusú adatátviteli és telekommunikációs tartó, 1/1, 77-78
modulszélesség
CEE dugaszoló berendezés, 102, 105
CP-rendezőkábel, dugó-hüvely kivitel, 76
Csatlakozás- és összekötésvédelem, 76
Csatlakozás- és összekötésvédelem, 75
Csatlakozás elleni védelem RJ45-höz, 76
Csillárkapcsoló, 1/1 modulszélesség, 66
Csomóponti lánc, 100, 103

D

Deskbox 4 Modul 45-szerelvényhez, 92
Deskbox 8 Modul 45-szerelvényhez, 92
Dugaszolóaljzat földelőcsappal 0° – reteszelt kivitel, 54
Dugaszolóaljzat földelőcsappal 33° – reteszelt kivitel, 54-55
Dugaszolóaljzat földelőcsappal, 0°, 53, 101
Dugaszolóaljzat földelőcsappal, 33°, 53, 60, 101
Dugaszolóaljzat, dán szabvány 0°, 55, 102
Dugaszolóaljzat, svájci szabvány, 0°, 55, 102
Dugaszolt csatlakozású energiaelosztó, 109

E

Egyenes csatlakozóadapter, csatlakozó dugó, 60
Egyenes csatlakozóadapter, csatlakozó hüvely, 60
Egypólusú kapcsoló, 1/1 modulszélesség, 65
Egypólusú kapcsoló, 1/2 modulszélesség, 64
Elosztóblokk, 3 pólusú, 1E/3A, 110
Elosztóblokk, 3 pólusú, 1E/5A, 111
Elosztóblokk, 3 pólusú, T alakú, 111
EP típusú adatátviteli és telekommunikációs tartó, 1/1, 78
modulszélesség

F

F típusú adatátviteli és telekommunikációs tartó, 1/1, 78
modulszélesség
Fedél 180°-os mozgásérzékelőhöz, 67
Fedél időkapcsolóhoz, 68

F

Fedél redőnyórához, 68
Fedél szobatermosztáthoz, 68
Fenékkivezetés T-leágazással flexibilis, 93
vezetékcsatornához
Fényvezetőszál-csatoló tartólap, 74
Fix bekötésű energiaelosztó, 109
Flexibilis vezetékcsatorna, 92

G

Glimmlámpás egység, 89

H

Húzásmentesítő, 55, 61
Húzórugó VH-4 / VH-8, 100
Húzórugó VHF-8, 103

J

Jelzőfedelek, 82

K

Kábelkivezető tartólap, 108
Kábelkivezető, 1/1 modulszélesség, 70
Kerek fenékkivezetés flexibilis vezetékcsatornához, 93
Keresztkapcsoló, 1/1 modulszélesség, 66
Kódlap, 55

L

LED elem, 66

M

Mechanikus és vizuális csatlakozás elleni védelem, 75
Modalnet-ház, alapkonfiguráció, 87
Modalnet-ház, bővítmódul, 87
Modalnet-takarókeret, Modul 45, 2 modul, 88
Modalnet-takarókeret, Modul 45, 2 x 1 modul, 88
Modalnet-üreges fali installáció, 2 részes, 87
Modalnet-üreges fali installáció, 3 részes, 87
Modalnet-üreges fali installáció, 4 részes, 87-88
Modalnet-üreges fali installáció, 5 részes, 88
Modalnet-üreges fali installáció, 6 részes, 88
Modalnet-védőberendezés beépítés, 88
Modul 45 1 modul, 83
Modul 45 2 x 1 modul, 83
Modul 45 3 x 1 modul, 83
Modul 45 tartólap, 108
Modul 45 tartólap rögzítőköröm nélkül, 83
Modul 45 tartólap rögzítőkörömmel, 83
Modul 45, 1 modul, 84
Modul 45, 2 modul, 85
Modul 45, 3 modul, 86

N

Nyomógombos fényerőszabályozó, 1/2 modulszélesség, 67

Ö

Összekötő adapter, 61

P

PA típusú adatátviteli és telekommunikációs tartó, 1/1, 79
modulszélesség
Padló sín flexibilis vezetékcsatornához, 93
Potenciálkiegyenlítő doboz, 1/1 modulszélesség, 70

R

Ragasztószalag flexibilis vezetékcsatornához, 93
Redőny nyomógomb, 1/1 modulszélesség, 66
Redőnykapcsoló, 1/1 modulszélesség, 66
Reléegység, 1/1 modulszélesség, 67
Rendezőkábel, dugó-dugó kivitel, 76

R

RJ45-ről RJ11/RJ12-re szűkítő keret, 74
 Rögzítőkengyel flexibilis vezetékcsatornához, 92
 Rögzítőszeglet flexibilis csatornához, GES, 94
 szerelvénybeépítő egységekbe
 Rögzítőszeglet flexibilis csatornához, GESRM2, 94
 szerelvénybeépítő egységbe

S

Safe Clip, 75
 Sarkos fenékkivezetés flexibilis vezetékcsatornához, 93
 Sarkos fenékkivezetés lamellával flexibilis, 93
 vezetékcsatornához
 SAT antenna dugaszolóaljzat 1/2 modulszélesség, 69
 Sorkapocs, 108

T

Tartó húzásmentesítővel flexibilis vezetékcsatornához, 92
 Tartólap Modul 45, egyes szerelvénydoboz számára, 84
 Tartólap Modul 45, hármas szerelvénydoboz számára, 86
 Tartólap Modul 45, kettes szerelvénydoboz számára, 85
 Telefonszatlakozó-doboz, 1/1 modulszélesség, 70
 Tépőzáras szalag Deskbox rögzítéshez, 92
 T-leágazás flexibilis vezetékcsatorna számára, 93
 Többször használható védőfedél Modul 45, 84
 szerelvénydobozhoz, egyes
 Többször használható védőfedél Modul 45, 86
 szerelvénydobozhoz, hármas
 Többször használható védőfedél Modul 45, 85
 szerelvénydobozhoz, kettes
 Túlfeszültség-védelem, 1/2 modulszélesség, akusztikus, 69
 jelzés
 Túlfeszültség-védelem, 1/2 modulszélesség, optikai, 69
 jelzés
 Túlfeszültség-védelmi modul, akusztikus jelzés, 69
 Túlfeszültség-védelmi modul, ÜSM-A, 56, 61

U

U alakú csatlakozóadapter, csatlakozó dugó, 61

Ü

Üreges falba szerelhető kettős szerelvénydoboz, 82
 Üreges falba szerelhető szerelvény-/kötődoboz, 82
 Üreges falba szerelhető szerelvénydoboz, 82
 Üreges falba szerelhető szerelvénydoboz Modul 45., 85
 dupla
 Üreges falba szerelhető szerelvénydoboz Modul 45., 84
 egyes
 Üreges falba szerelhető szerelvénydoboz Modul 45., 86
 hármas
 Üres készülékház, 108

V

Vakfedél, 1/1 modulszélesség, 71
 Vakfedél, 1/2 modulszélesség, 71
 Vaklemez, 108
 Vakolat alá szerelhető szerelvénydoboz, egyes, Modul, 84
 45 szerelvény számára
 Vakolat alá szerelhető szerelvénydoboz, hármas, Modul, 86
 45 szerelvény számára
 Vakolat alá szerelhető szerelvénydoboz, kettes, Modul, 85
 45 szerelvény számára
 Vakolat alatti szerelvény -összekötő dobozok, 82
 Vakolat alatti szerelvénydoboz, 82
 Váltókapcsoló, 1/1 modulszélesség, 65
 Váltókapcsoló, 1/2 modulszélesség, 65
 Váltónyomógomb, 1/1 modulszélesség, 64
 Váltónyomógomb, 1/2 modulszélesség, 64
 Védőérintkezős dugaszolóaljzat 0°, 52, 101
 Védőérintkezős dugaszolóaljzat 33°, 52, 60, 101
 Védőérintkezős dugaszolóaljzat 45° csapófedéllel, IP44, 105
 VH-4 / VH-8 takarólemez, 100-101
 VH-4 ellátóegység sűrítettlevegő-csatlakozással, IP20, 98-99
 VH-4 ellátóegység, IP20, 98

V

VH-4 válaszfal, 100
 VH-8 ellátóegység sűrítettlevegő-csatlakozással, IP20, 99
 VH-8 ellátóegység, IP20, 99
 VH-8 válaszfal, 100
 VHF-8 ellátóegység, IP44, 103
 VHF-8 ellátóegység, IP44 sűrítettlevegő-csatlakozással, 103
 VHF-8 takarólemez, 103-104
 VHF-8 válaszfal sűrítettlevegő-csatlakozás nélkül, 103
 VHF-8 válaszfal sűrítettlevegő-csatlakozással, 103
 VHF-8 védőberendezés beépítés, fedlap és, 104
 tartókengyel
 VHF-8 védőberendezés beépítés, tartó, 105

Z

Zsanéros porvédő, 75

Számok szerinti típusjegyzék

Az EAN-szám felépítése: országjelölés **40** gyártójelölés **1219** (a 0-val kezdődő cikkszámokra érvényes: **1010**) Egyéni EAN-C **5647589**

EAN-C.	Cikkszám	Ár	Oldal	EAN-C.	Cikkszám	Ár	Oldal	EAN-C.	Cikkszám	Ár	Oldal	EAN-C.	Cikkszám	Ár	Oldal
		€/100				€/darab				€/darab				€/darab	
5000204	2003 01 5		82	5122517	6108 11 0		112	5124962	6108 48 9		113	6597376	6117 02 9		52
5002314	2003 01 9		82	5122524	6108 11 1		112					5700890	6117 03 0		52
5029298	2003 31 7		82	5122562	6108 11 2		112	5125037	6109 80 0		98	6213078	6117 03 1		52
5032779	2003 41 4		82	5122579	6108 11 3		112	5125044	6109 80 2		98	6459018	6117 04 1		52
5032830	2003 42 2		82	5122586	6108 11 4		112	5125075	6109 80 4		98	6459070	6117 04 3		52
5032953	2003 44 2		82	5122692	6108 12 5		112	5125082	6109 80 6		98	6459131	6117 04 5		52
				5122708	6108 12 6		112	5125099	6109 80 8		98	6459377	6117 04 7		52
				5122746	6108 12 7		112	5125105	6109 81 0		98	5700906	6117 04 8		52
				5122753	6108 12 8		112	5125136	6109 81 2		98	6213139	6117 04 9		52
5080886	5092 45 1	€/darab	56	5122760	6108 12 9		112	5125143	6109 81 4		99	6459551	6117 05 2		52
				5122807	6108 13 0		112	5125150	6109 81 6		99	6459612	6117 05 4		52
				5122814	6108 13 1		112	5125167	6109 81 8		99	6459674	6117 05 6		52
5364139	6106 67 1		54	5122821	6108 13 2		112	5125198	6109 82 0		99	6459735	6117 05 8		52
5364146	6106 67 3		54	5122869	6108 13 3		112	5287391	6109 82 1		99	5700913	6117 05 9		52
5364177	6106 67 5		54	5122876	6108 13 4		112	5125204	6109 82 2		103	6213191	6117 06 0		52
5364184	6106 67 7		54	5122883	6108 13 5		112	5125211	6109 82 5		99	6459797	6117 06 3		52
5364191	6106 67 9		54	5122920	6108 13 6		112	5125228	6109 82 7		103	6459858	6117 06 5		52
5364207	6106 68 1		54	5122937	6108 13 7		112	5125259	6109 83 0		103	6459971	6117 06 7		52
5364238	6106 68 3		54	5122944	6108 13 8		112	5287407	6109 83 1		100	6460038	6117 06 9		52
5364245	6106 68 5		54	5122982	6108 13 9		112	5125266	6109 83 2		100	5700920	6117 07 0		52
5364252	6106 68 7		54	5123064	6108 15 0		112	5125273	6109 83 4		100	6213436	6117 07 1		52
5364269	6106 68 9		54	5123101	6108 15 1		112	5125280	6109 83 6		100	5437925	6117 07 4		60
5364306	6106 69 1		54	5123118	6108 15 2		112	5125310	6109 83 8		101	5437932	6117 07 6		60
5364313	6106 69 3		54	5123125	6108 15 3		112	5428459	6109 83 9		101	5437949	6117 07 8		60
5364320	6106 69 5		54	5123163	6108 15 4		112	5125327	6109 84 0		100	5437970	6117 08 0		60
5364368	6106 69 7		54	5123170	6108 15 5		112	5125334	6109 84 2		101	5700937	6117 08 1		60
5364375	6106 69 9		54	5123187	6108 15 6		112	5125341	6109 85 0		104	5437987	6117 08 2		60
5364382	6106 70 1		54	5123224	6108 15 7		112	5125372	6109 85 2		105	6460090	6117 10 2		53
5364412	6106 70 3		54	5123231	6108 15 8		112	5125389	6109 85 4		105	6460151	6117 10 4		53
5364429	6106 70 5		54	5123248	6108 15 9		112	5125396	6109 86 0		103	6460212	6117 10 6		53
5364436	6106 70 7		54	5123286	6108 16 0		112	5125402	6109 86 1		103	6460274	6117 10 8		53
5364443	6106 70 9		54	5123293	6108 16 1		112	5125440	6109 86 2		100	5700944	6117 10 9		53
5364474	6106 71 1		54	5123309	6108 16 2		112	5125457	6109 86 3		103	6213498	6117 11 0		53
5364481	6106 71 3		54	5123347	6108 16 3		112	5125464	6109 86 4		104	6460335	6117 11 1		53
5364498	6106 71 5		54	5123354	6108 16 4		112	5125501	6109 86 5		104	6460458	6117 11 3		53
5364504	6106 71 7		54	5123422	6108 17 5		113	5125518	6109 86 6		104	6188956	6117 11 5		53
5364535	6106 71 9		54	5123453	6108 17 6		113	5125525	6109 86 7		104	6189014	6117 11 7		53
5364542	6106 72 1		55	5123460	6108 17 7		113	5125532	6109 86 8		104	5433552	6117 11 8		53
5364559	6106 72 3		55	5123477	6108 17 8		113			€/m		6213559	6117 11 9		53
5364566	6106 72 5		55	5123484	6108 17 9		113	5125549	6109 87 0		100	6189076	6117 12 3		53
5364597	6106 72 7		55	5123514	6108 18 0		113			€/darab		6189311	6117 12 5		53
5364603	6106 72 9		55	5123521	6108 18 1		113	5125556	6109 87 2		105	6189373	6117 12 7		53
5364610	6106 73 5		55	5123538	6108 18 2		113	5125594	6109 87 4		102	6189618	6117 12 9		53
				5123545	6108 18 3		113	5125600	6109 87 6		102	5433569	6117 13 0		53
				5123552	6108 18 4		113	5477440	6109 87 8		104	6213795	6117 13 1		53
5122265	6108 00 0		109	5123569	6108 18 5		113	5477457	6109 87 9		104	6189793	6117 14 0		53
5122272	6108 00 5		109	5123576	6108 18 6		113					6189854	6117 14 2		53
5122289	6108 01 0		109	5123590	6108 18 7		113	5125730	6109 90 0		87	6287291	6117 14 4		53
5522997	6108 01 2		109	5123606	6108 18 8		113	5125747	6109 90 5		87	6287536	6117 14 6		53
5523000	6108 01 4		109	5123613	6108 18 9		113	5670360	6109 90 9		87	5700968	6117 14 7		53
5523017	6108 01 6		109	5124368	6108 45 0		113	5670384	6109 92 4		88	6213856	6117 14 8		53
5577942	6108 03 7		108	5124375	6108 45 1		113	5670414	6109 92 7		88	6460632	6117 15 1		53
5577959	6108 03 9		108	5124382	6108 45 2		113	5125815	6109 93 2		88	6538690	6117 15 3		53
5577966	6108 04 0		108	5124429	6108 45 3		113	5125822	6109 93 4		88	6637218	6117 15 5		53
5577973	6108 04 2		108	5124436	6108 45 4		113	5125860	6109 93 6		87	6461059	6117 15 7		53
5577980	6108 04 3		108	5124443	6108 45 5		113	5125877	6109 93 8		88	5700975	6117 15 8		53
5273530	6108 05 0		110	5124481	6108 45 6		113	5125884	6109 94 0		88	6213917	6117 15 9		53
5273547	6108 05 1		110	5124498	6108 45 7		113	5125921	6109 94 2		88	6461110	6117 16 2		53
5273585	6108 05 2		110	5124504	6108 45 8		113	5125938	6109 95 0		87	6461233	6117 16 4		53
5273592	6108 05 3		110	5124542	6108 45 9		113	5125945	6109 95 2		87	6461356	6117 16 6		53
5273608	6108 05 4		110	5124559	6108 46 0		113	5125983	6109 95 4		87	6461530	6117 16 8		53
5273646	6108 05 5		110	5124566	6108 46 1		113	5125990	6109 95 6		88	5700982	6117 16 9		53
5273653	6108 05 6		110	5124603	6108 46 2		113	5126003	6109 95 8		88	6213979	6117 17 0		53
5273660	6108 05 7		110	5124610	6108 46 3		113					5438069	6117 19 0		60
5273707	6108 07 0		111	5124627	6108 46 4		113	6458295	6117 00 1		52	5483540	6117 19 1		60
5273714	6108 07 2		111	5124733	6108 47 5		113	6458356	6117 00 3		52	5438090	6117 19 2		60
5273721	6108 08 0		110	5124740	6108 47 6		113	6458530	6117 00 5		52	5483571	6117 19 3		60
5273769	6108 08 2		111	5124788	6108 47 7		113	6458592	6117 00 7		52	5670933	6117 19 6		61
5273776	6108 08 4		111	5124795	6108 47 8		113	5700883	6117 00 8		52	5670940	6117 19 7		61
5122326	6108 10 0		112	5124801	6108 47 9		113	6212774	6117 00 9		52	5438113	6117 19 8		61
5122333	6108 10 1		112	5124832	6108 48 0										

Számok szerinti típusjegyzék

EAN-C.	Cikkszám	Ár	Oldal	EAN-C.	Cikkszám	Ár	Oldal	EAN-C.	Cikkszám	Ár	Oldal	EAN-C.	Cikkszám	Ár	Oldal
		€/darab				€/darab				€/darab				€/darab	
5006725	6117 29 3		74	5701019	6117 62 2		64	5677819	6117 97 2		74	5406426	6119 96 6		84
				5701026	6117 62 3		64	5677765	6117 98 0		89	5406433	6119 96 8		84
5701194	6117 31 4		75	5275695	6117 62 4		64	5677864	6117 98 5		70	5701392	6119 96 9		84
				5275701	6117 62 5		64	5677871	6117 98 6		70	5406440	6119 97 0		84
5006848	6117 31 5		75	5701033	6117 62 6		65	5677888	6117 98 7		70	5406471	6119 97 2		85
5006886	6117 31 6		75	5275749	6117 62 7		65					5701408	6119 97 3		85
				5275756	6117 62 8		65	5696896	6119 20 2		77	5406488	6119 97 4		85
5701200	6117 31 8		75	5701040	6117 62 9		65	5696902	6119 20 4		77	5406495	6119 97 6		86
				5275763	6117 63 0		65	5696940	6119 20 6		77	5701439	6119 97 7		86
5006947	6117 31 9		75	5275800	6117 63 1		65	5696957	6119 20 8		77	5406501	6119 97 8		86
5006961	6117 32 0		75	5701057	6117 63 3		65	5696964	6119 21 0		77	5438236	6119 98 2		83
6235155	6117 32 5		74	5275817	6117 63 4		65	5696971	6119 21 2		77	5701446	6119 98 3		83
6235216	6117 32 9		74	5285953	6117 63 6		65	5696988	6119 21 4		77	5438243	6119 98 4		83
6235278	6117 33 7		74	5405924	6117 63 7		66	5696995	6119 21 6		77	5438274	6119 98 6		83
6235339	6117 34 1		74	5405931	6117 63 8		66	5697008	6119 21 8		77	5701453	6119 98 7		83
				5701064	6117 63 9		66	5697015	6119 22 0		78	5438281	6119 98 8		83
5443674	6117 35 2		68	5275824	6117 64 0		65	5697022	6119 22 2		78	5523031	6119 99 0		83
5443681	6117 35 4		68	5275862	6117 64 1		65	5697039	6119 22 4		78	5523048	6119 99 1		83
5701217	6117 35 6		68	5701071	6117 64 2		65	5697046	6119 22 6		79	5701460	6119 99 2		83
5443698	6117 35 8		68	5701088	6117 64 3		65	5697053	6119 22 8		79	5523055	6119 99 4		83
5443742	6117 36 0		68	5275879	6117 64 4		65	5697060	6119 23 0		79	5523062	6119 99 5		83
5701224	6117 36 2		68	5275886	6117 64 5		65	5697077	6119 23 2		78	5701491	6119 99 6		83
5443759	6117 36 4		68	5701095	6117 64 6		65	5697084	6119 23 4		78	5701507	6119 99 7		70
5443766	6117 36 6		68	5275923	6117 64 7		65	5697121	6119 23 6		78	5406532	6119 99 8		70
5701255	6117 36 8		68	5275930	6117 64 8		65	5697138	6119 23 8		77	5406549	6119 99 9		70
5443797	6117 37 0		67	5701101	6117 64 9		65	5697145	6119 24 0		77				
5443803	6117 37 2		67	5275947	6117 65 0		65	5697183	6119 24 2		77				€/m
5701262	6117 37 4		67	5275985	6117 65 1		65	5697190	6119 24 4		77				
5675112	6117 38 1		70	5701132	6117 65 3		66	5697206	6119 24 6		77	6277339	6154 92 0		92
5675129	6117 38 3		70	5275992	6117 65 4		66	5697244	6119 24 8		77	6277575	6154 92 2		92
5675150	6117 38 5		70	5276005	6117 65 5		66	5697251	6119 25 0		78	6277759	6154 92 4		92
5675167	6117 38 7		70	5701149	6117 65 6		66					6277995	6154 93 0		92
5675174	6117 38 9		70	5405948	6117 65 7		66	5697268	6119 25 2		78				€/darab
5675181	6117 39 1		70	5405955	6117 65 8		66					6278350	6154 96 1		92
5675211	6117 39 3		70	5443704	6117 66 2		67	5697305	6119 25 4		78	6278411	6154 96 5		93
5675228	6117 39 5		70	5443735	6117 66 5		67	5697381	6119 26 2		79	6278473	6154 96 8		92
5675235	6117 39 7		70	5701156	6117 66 8		64	5697428	6119 26 4		79	6278534	6154 97 1		93
6117499	6117 40 6		71	5701323	6117 66 9		64	5697435	6119 26 6		79	6278596	6154 97 5		93
5701279	6117 40 7		71	5276043	6117 67 0		64	5697442	6119 26 8		78	6278657	6154 98 0		93
6214037	6117 40 8		71	5276050	6117 67 1		64	5697480	6119 27 0		78	6278718	6154 98 3		93
6117550	6117 41 4		71	5701330	6117 67 2		64	5697497	6119 27 2		78	5081036	6154 99 0		93
5701286	6117 41 5		71	5623809	6117 67 3		64					5081043	6154 99 2		93
6215652	6117 41 6		71	5623816	6117 67 4		64	5670865	6119 85 0		60	5081050	6154 99 4		93
6215713	6117 42 8		70	5276067	6117 67 5		64	5670872	6119 85 2		60				
6215959	6117 43 0		70	5276104	6117 67 6		64	5670889	6119 85 4		60				
6117611	6117 46 5		69	5701347	6117 67 7		64	5670896	6119 85 6		60	5469148	6258 14 1		66
5006220	6117 46 7		69	5405962	6117 67 8		64	5670902	6119 85 8		60				
6117673	6117 47 3		69	5405993	6117 67 9		64	5670919	6119 86 0		60				
5006213	6117 47 5		69					5670926	6119 86 8		60	5437154	7407 86 0		94
				6237913	6117 70 8		75	5670957	6119 87 0		60	5437161	7407 86 2		94
5007203	6117 51 0		92	6239054	6117 72 4		75	5670964	6119 87 2		60	5437192	7407 86 4		94
6237432	6117 51 1		92	6239351	6117 72 6		75	5670971	6119 87 4		60				
5007241	6117 51 2		92	6239474	6117 72 8		75	5670988	6119 87 6		60				
5007302	6117 51 4		92	6239535	6117 73 2		76	5670995	6119 87 8		60				
5007326	6117 51 6		92	6239597	6117 73 6		75	5671008	6119 88 0		60				
5007364	6117 52 1		92	5007562	6117 73 7		75	5671015	6119 88 2		60				
6237739	6117 52 2		92	5007609	6117 73 8		75	5671022	6119 88 4		60				
5007425	6117 52 3		92	6237319	6117 74 0		74	5671039	6119 88 6		60				
5007449	6117 52 5		92	6239658	6117 74 5		76	5671046	6119 88 8		60				
5007487	6117 52 7		92					5671084	6119 89 0		60				
5007548	6117 53 8		92	5276234	6117 75 7		66	5438229	6119 93 4		83				
5675242	6117 54 0		67	5276241	6117 75 8		66	5523024	6119 93 6		83				
5675273	6117 54 2		67					5406075	6119 94 0		84				
5675280	6117 54 4		67	5081005	6117 93 8		76	5406082	6119 94 1		85				
5675297	6117 54 8		67	5008521	6117 94 0		76	5406112	6119 94 3		86				
5675303	6117 55 0		67	5008569	6117 94 2		76	5406266	6119 94 5		84				
5675341	6117 55 2		67	5008620	6117 94 4		76	5406297	6119 94 6		85				
				5081401	6117 94 6		76	5406303	6119 94 7		86				
5406204	6117 60 6		69	5008644	6117 94 8		76	5406310	6119 95 0		84				
5406235	6117 60 7		69	5008682	6117 95 0		76	5406327	6119 95 1		85				
5701316	6117 61 0		69	5008743	6117 95 2		76	5406334	6119 95 2		86				
5700999	6117 61 4		66	5008767	6117 95 7		75	5406341	6119 95 5		84				
5405887	6117 61 5		66	5008804	6117 95 8		75	5406358	6119 95 6		85				
5405894	6117 61 6		66	5402466	6117 96 0		76	5406365	6119 95 7		86				
5405900	6117 61 7		64	5402473	6117 96 2		76	5406372	6119 96 0		84				
5405917	6117 61 8		64	5402480	6117 96 4		76	5701378	6119 96 1		84				
5701002	6117 61 9														

Típusjegyzék

Az EAN-szám felépítése: országjelölés **40** gyártójelölés **1219** (a **0**-val kezdődő cikkszámokra érvényes: **1010**) Egyéni EAN-C **5647589**

Típus	Méret/szín/egyéb	EAN-C.	Cikkszám	Ár	Oldal	Típus	Méret/szín/egyéb	EAN-C.	Cikkszám	Ár	Oldal
AD-90G M45	/ db	5469148	6258 14 1	€/darab	66	BE-GL B10R	narancs	5677765	6117 98 0	€/darab	89
ADP-B AL0.5	alumínium-fényezett	6215652	6117 41 6		71	BE-LED B1GN	zöld	5276241	6117 75 8		66
ADP-B AL1	alumínium-fényezett	6214037	6117 40 8		71	BE-LED B1RO	piros	5276234	6117 75 7		66
ADP-B RW0.5	hőfehér	6117550	6117 41 4		71						
ADP-B RW1	hőfehér	6117499	6117 40 6		71						
ADP-B SWGR0.5	feketésszürke	5701286	6117 41 5		71	BM-A180 AL1	alumínium-fényezett	5443803	6117 37 2		67
ADP-B SWGR1	feketésszürke	5701279	6117 40 7		71	BM-A180 RW1	hőfehér	5443797	6117 37 0		67
						BM-A180 SWGR1	feketésszürke	5701262	6117 37 4		67
ADR-UP80M0.5 AL	alumínium-fényezett	5438243	6119 98 4		83						
ADR-UP80M0.5 RW	hőfehér	5438236	6119 98 2		83	BTA-SKS S1 SW	fekete	5438069	6117 19 0		60
ADR-UP80M0.5SWGR	feketésszürke	5701446	6119 98 3		83	BTA-SKS S1 W	fehér	5483540	6117 19 1		60
ADR-UP80M1 AL	alumínium-fényezett	5438281	6119 98 8		83						
ADR-UP80M1 RW	hőfehér	5438274	6119 98 6		83						
ADR-UP80M1 SWGR	feketésszürke	5701453	6119 98 7		83	BT-F GST18i3p SW	fekete	5273585	6108 05 2		110
ADR-UP80M2 AL	alumínium-fényezett	5523048	6119 99 1		83	BT-F GST18i3p W	fehér	5273592	6108 05 3		110
ADR-UP80M2 RW	hőfehér	5523031	6119 99 0		83						
ADR-UP80M2 SWGR	feketésszürke	5701460	6119 99 2		83	BT-S GST18i3p SW	fekete	5273653	6108 05 6		110
ADR-UP80M3 AL	alumínium-fényezett	5523062	6119 99 5		83	BT-S GST18i3p W	fehér	5273660	6108 05 7		110
ADR-UP80M3 RW	hőfehér	5523055	6119 99 4		83	BT-S GST18i5p SW	fekete	5273714	6108 07 2		111
ADR-UP80M3 SWGR	feketésszürke	5701491	6119 99 6		83						
ADR-UPM0.5 AL	alumínium-fényezett	5406389	6119 96 2		84	CEE-16A		5125594	6109 87 4		102
ADR-UPM0.5 RW	hőfehér	5406372	6119 96 0		84	CEE-16A		5125594	6109 87 4		105
ADR-UPM0.5 SWGR	feketésszürke	5701378	6119 96 1		84	CEE-32A		5125600	6109 87 6		102
ADR-UPM1 AL	alumínium-fényezett	5406426	6119 96 6		84	CEE-32A		5125600	6109 87 6		105
ADR-UPM1 RW	hőfehér	5406419	6119 96 4		84						
ADR-UPM1 SWGR	feketésszürke	5701385	6119 96 5		84	CP45-BP	/ db	5577973	6108 04 2		108
ADR-UPM1.5 AL	alumínium-fényezett	5406440	6119 97 0		84	CP45-KL	fekete	5577980	6108 04 3		108
ADR-UPM1.5 RW	hőfehér	5406433	6119 96 8		84	CP45-LG 8A	/ db	5577942	6108 03 7		108
ADR-UPM1.5 SWGR	feketésszürke	5701392	6119 96 9		84	CP45-LP KE	/ db	5577966	6108 04 0		108
ADR-UPM2 AL	alumínium-fényezett	5406488	6119 97 4		85	CP45-TP M	/ db	5577959	6108 03 9		108
ADR-UPM2 RW	hőfehér	5406471	6119 97 2		85						
ADR-UPM2 SWGR	feketésszürke	5701408	6119 97 3		85	CPK-C5SF UTP10	szürke	5008569	6117 94 2		76
ADR-UPM3 AL	alumínium-fényezett	5406501	6119 97 8		86	CPK-C5SF UTP15	szürke	5008620	6117 94 4		76
ADR-UPM3 RW	hőfehér	5406495	6119 97 6		86	CPK-C5SF UTP2	szürke	5081005	6117 93 8		76
ADR-UPM3 SWGR	feketésszürke	5701439	6119 97 7		86	CPK-C5SF UTP7.5	szürke	5008521	6117 94 0		76
						CPK-C6S FTP10	szürke	5008682	6117 95 0		76
ANT-1S AL0.5	alumínium-fényezett	5406235	6117 60 7		69	CPK-C6S FTP15	szürke	5008743	6117 95 2		76
ANT-1S RW0.5	hőfehér	5406204	6117 60 6		69	CPK-C6S FTP2	szürke	5081401	6117 94 6		76
ANT-1S SWGR0.5	feketésszürke	5701316	6117 61 0		69	CPK-C6S FTP7.5	szürke	5008644	6117 94 8		76
ANT-2D AL1	alumínium-fényezett	5675181	6117 39 1		70						
ANT-2D RW1	hőfehér	5675167	6117 38 7		70						
ANT-2D SWGR1	feketésszürke	5675174	6117 38 9		70	CST-SKS	fekete / PC	5364610	6106 73 5		55
ANT-2E AL1	alumínium-fényezett	5675150	6117 38 5		70						
ANT-2E RW1	hőfehér	5675112	6117 38 1		70						
ANT-2E SWGR1	feketésszürke	5675129	6117 38 3		70	DMG-1RM AL0.5	alumínium-fényezett	5006725	6117 29 3		74
ANT-3E AL1	alumínium-fényezett	5675235	6117 39 7		70	DMG-1RM RW0.5	hőfehér	6233410	6117 29 2		74
ANT-3E RW1	hőfehér	5675211	6117 39 3		70						
ANT-3E SWGR1	feketésszürke	5675228	6117 39 5		70	DMG-1RM SWGR0.5	feketésszürke	5701163	6117 29 1		74
AS-B AL0.5	alumínium-fényezett	5275688	6117 62 1		64	DMG-2RM AL1	alumínium-fényezett	5006961	6117 32 0		75
AS-B RW0.5	hőfehér	5275640	6117 62 0		64	DMG-2RM RW1	hőfehér	5006947	6117 31 9		75
AS-B SWGR0.5	feketésszürke	5701019	6117 62 2		64						
AS-B2P AL1	alumínium-fényezett	5275886	6117 64 5		65	DMG-2RM SWGR1	feketésszürke	5701200	6117 31 8		75
AS-B2P RW1	hőfehér	5275879	6117 64 4		65						
AS-B2P SWGR1	feketésszürke	5701088	6117 64 3		65						
AS-K AL0.5	alumínium-fényezett	5275701	6117 62 5		64	DMS-2RM AL1	alumínium-fényezett / PC	5006886	6117 31 6		75
AS-K RW0.5	hőfehér	5275695	6117 62 4		64	DMS-2RM RW1	hőfehér / PC	5006848	6117 31 5		75
AS-K SWGR0.5	feketésszürke	5701026	6117 62 3		64						
AS-K2P AL1	alumínium-fényezett	5275930	6117 64 8		65	DMS-2RM SWGR1	feketésszürke / PC	5701194	6117 31 4		75
AS-K2P RW1	hőfehér	5275923	6117 64 7		65						
AS-K2P SWGR1	feketésszürke	5701095	6117 64 6		65	DMZ-AVS GN	zöld	6239054	6117 72 4		75
ASM-C5		6235278	6117 33 7		74	DMZ-AVS RO	piros	6239351	6117 72 6		75
ASM-C5 G		6235155	6117 32 5		74	DMZ-AVS W	fehér	6239474	6117 72 8		75
ASM-C6		6235339	6117 34 1		74	DMZ-ES AVS	fekete	6239658	6117 74 5		76
ASM-C6 G		6235216	6117 32 9		74	DMZ-ESMV CB	fehér	6237913	6117 70 8		75
ASM-LWL K		6237319	6117 74 0		74	DMZ-RR RJ11	zöld	5677819	6117 97 2		74
						DMZ-SC GN	zöld	5008767	6117 95 7		75
						DMZ-SC RO	piros	5008804	6117 95 8		75
						DMZ-SCHL AVS	sárga	6239535	6117 73 2		76
						DMZ-STS GN	zöld	5007562	6117 73 7		75
AS-NA AL0.5	alumínium-fényezett	5405917	6117 61 8		64	DMZ-STS RO	piros	5007609	6117 73 8		75
AS-NA RW0.5	hőfehér	5405900	6117 61 7		64	DMZ-STS W	fehér	6239597	6117 73 6		75
AS-NA SWGR0.5	feketésszürke	5701002	6117 61 9		64						
AS-NA2P AL1	alumínium-fényezett	5275985	6117 65 1		65	DSK-KLB	/ PVC	5007548	6117 53 8		92
AS-NA2P RW1	hőfehér	5275947	6117 65 0		65	DSK-LG4M AL	alumínium-fényezett / PVC	5007326	6117 51 6		92
AS-NA2P SWGR1	feketésszürke	5701101	6117 64 9		65	DSK-LG4M ATHGR	antracitszürke / PVC	5007302	6117 51 4		92
						DSK-LG4M BL	kék / PVC	6237432	6117 51 1		92
						DSK-LG4M LGR	világosszürke / PVC	5007241	6117 51 2		92
BAL-FLK E	antracitszürke	5081043	6154 99 2		93	DSK-LG4M RW	hőfehér / PVC	5007203	6117 51 0		92
BAL-FLK R	antracitszürke	5081036	6154 99 0		93	DSK-LG8M AL	alumínium-fényezett / PVC	5007487	6117 52 7		92
BAL-FLK TAZ	antracitszürke / PVC	6278596	6154 97 5		93	DSK-LG8M ATHGR	antracitszürke / PVC	5007449	6117 52 5		92
BAL-L	antracitszürke	5081050	6154 99 4		93	DSK-LG8M BL	kék / PVC	6237739	6117 52 2		92
						DSK-LG8M LGR	világosszürke / PVC	5007425	6117 52 3		92
						DSK-LG8M RW	hőfehér / PVC	5007364	6117 52 1		92

Típus	Méret/szín/egyéb	EAN-C.	Cikkszám	Ár	Oldal	Típus	Méret/szín/egyéb	EAN-C.	Cikkszám	Ár	Oldal
				€/darab						€/darab	
DTG-2A AL1	alumínium-fényezett/ PC	5696940	6119 20 6		77	PD-UPM1	piros	5406266	6119 94 5		84
DTG-2A RW1	hőfehér/ PC	5696896	6119 20 2		77	PD-UPM2	piros	5406297	6119 94 6		85
DTG-2A SWGR1	feketésszürke/ PC	5696902	6119 20 4		77	PD-UPM3	piros	5406303	6119 94 7		86
DTG-2B AL1	alumínium-fényezett/ PC	5696971	6119 21 2		77						
DTG-2B RW1	hőfehér/ PC	5696957	6119 20 8		77	RE-U2K 1		5443735	6117 66 5		67
DTG-2B SWGR1	feketésszürke/ PC	5696964	6119 21 0		77	RE-UW 1		5443704	6117 66 2		67
DTG-2C AL1	alumínium-fényezett/ PC	5697008	6119 21 8		77						
DTG-2C RW1	hőfehér/ PC	5696988	6119 21 4		77						
DTG-2C SWGR1	feketésszürke/ PC	5696995	6119 21 6		77	RK-C5SF UTP1	szürke	5402466	6117 96 0		76
DTG-2EP AL1	alumínium-fényezett/ PC	5697121	6119 23 6		78	RK-C5SF UTP3	szürke	5402473	6117 96 2		76
DTG-2EP RW1	hőfehér/ PC	5697077	6119 23 2		78	RK-C5SF UTP5	szürke	5402480	6117 96 4		76
DTG-2EP SWGR1	feketésszürke/ PC	5697084	6119 23 4		78	RK-C6S FTP1	szürke	5402527	6117 96 6		76
DTG-2F AL1	alumínium-fényezett/ PC	5697039	6119 22 4		78	RK-C6S FTP3	szürke	5402534	6117 96 8		76
DTG-2F RW1	hőfehér/ PC	5697015	6119 22 0		78	RK-C6S FTP5	szürke	5402541	6117 97 0		76
DTG-2F SWGR1	feketésszürke/ PC	5697022	6119 22 2		78						
DTG-2PA AL1	alumínium-fényezett/ PC	5697060	6119 23 0		79						
DTG-2PA RW1	hőfehér/ PC	5697046	6119 22 6		79	RS-BS1 AL1	alumínium-fényezett	5276005	6117 65 5		66
DTG-2PA SWGR1	feketésszürke/ PC	5697053	6119 22 8		79	RS-BS1 RW1	hőfehér	5275992	6117 65 4		66
						RS-BS1 SWGR1	feketésszürke	5701132	6117 65 3		66
DTS-2A AL1	alumínium-fényezett/ PC	5697183	6119 24 2		77						
DTS-2A RW1	hőfehér/ PC	5697138	6119 23 8		77	RT-BS1 AL1	alumínium-fényezett	5405955	6117 65 8		66
DTS-2A SWGR1	feketésszürke/ PC	5697145	6119 24 0		77	RT-BS1 RW1	hőfehér	5405948	6117 65 7		66
DTS-2B AL1	alumínium-fényezett/ PC	5697244	6119 24 8		77	RT-BS1 SWGR1	feketésszürke	5701149	6117 65 6		66
DTS-2B RW1	hőfehér/ PC	5697190	6119 24 4		77						
DTS-2B SWGR1	feketésszürke/ PC	5697206	6119 24 6		77	RTR-A AL1	alumínium-fényezett	5443742	6117 36 0		68
DTS-2C AL1	alumínium-fényezett/ PC	5697305	6119 25 4		78	RTR-A RW1	hőfehér	5443698	6117 35 8		68
DTS-2C RW1	hőfehér/ PC	5697251	6119 25 0		78	RTR-A SWGR1	feketésszürke	5701224	6117 36 2		68
DTS-2C SWGR1	feketésszürke/ PC	5697268	6119 25 2		78						
DTS-2EP AL1	alumínium-fényezett/ PC	5697497	6119 27 2		78	RZU-A AL 1	alumínium-fényezett	5443766	6117 36 6		68
DTS-2EP RW1	hőfehér/ PC	5697442	6119 26 8		78	RZU-A RW1	hőfehér	5443759	6117 36 4		68
DTS-2EP SWGR1	feketésszürke/ PC	5697480	6119 27 0		78	RZU-A SWGR1	feketésszürke	5701255	6117 36 8		68
DTS-2PA AL1	alumínium-fényezett/ PC	5697435	6119 26 6		79						
DTS-2PA RW1	hőfehér/ PC	5697381	6119 26 2		79	S901F	grafitszürke	5125556	6109 87 2		105
DTS-2PA SWGR1	feketésszürke/ PC	5697428	6119 26 4		79						
FKH GES10	/ db / FS	5437161	7407 86 2		94	SE-B AL1	alumínium-fényezett	5405894	6117 61 6		66
FKH GES5	/ db / FS	5437154	7407 86 0		94	SE-B RW1	hőfehér	5405887	6117 61 5		66
FKH GESRM	/ db / FS	5437192	7407 86 4		94	SE-B SWGR1	feketésszürke	5700999	6117 61 4		66
						SKS-CH0 RW1	hőfehér/ PC	5008866	6117 20 0		55
						SKS-CH0 RW1	hőfehér/ PC	5008866	6117 20 0		102
				€/m							
FLK-2K BL	1000 ultramarinkék/ PVC	6277759	6154 92 4		92	SKS-D0 AL1	alumínium-fényezett/ PC	6212774	6117 00 9		52
FLK-2K CRW	1000 krémfehér/ PVC	6277339	6154 92 0		92	SKS-D0 AL2	alumínium-fényezett/ PC	6212835	6117 02 0		52
FLK-2K LGR	1000 világosszürke/ PVC	6277575	6154 92 2		92	SKS-D0 AL3	alumínium-fényezett/ PC	6213078	6117 03 1		52
FLK-2K SWGR	1000 feketésszürke/ PVC	6277995	6154 93 0		92	SKS-D0 MZGN1	zöld/ PC	6458530	6117 00 5		52
						SKS-D0 MZGN2	zöld/ PC	6458837	6117 01 6		52
FLK-BEF	/ Alumínium	6278473	6154 96 8		92	SKS-D0 MZGN3	zöld/ PC	6458950	6117 02 7		52
FLK-BS1	1000 antracitszürke/ PVC	6278657	6154 98 0		93	SKS-D0 ROR1	narancs/ PC	6458356	6117 00 3		52
FLK-BS2	2000 antracitszürke/ PVC	6278718	6154 98 3		93	SKS-D0 ROR2	narancs/ PC	6458653	6117 01 4		52
FLK-HL ZL	antracitszürke/ PVC	6278350	6154 96 1		92	SKS-D0 ROR3	narancs/ PC	6645077	6117 02 5		52
FLK-KL	50	6278534	6154 97 1		93	SKS-D0 RW1	hőfehér/ PC	6458295	6117 00 1		52
FLK-TAZ	antracitszürke/ PVC	6278411	6154 96 5		93	SKS-D0 RW1	hőfehér/ PC	6458295	6117 00 1		101
						SKS-D0 RW2	hőfehér/ PC	6518531	6117 01 2		52
						SKS-D0 RW3	hőfehér/ PC	6458899	6117 02 3		52
						SKS-D0 SRO1	piros/ PC	6458592	6117 00 7		52
HG 60	narancs 68/ PP	5032779	2003 41 4		82	SKS-D0 SRO2	piros/ PC	6471072	6117 01 8		52
HG 60 2	Üreges fal narancs/ PP	5032830	2003 42 2		82	SKS-D0 SRO3	piros/ PC	6597376	6117 02 9		52
						SKS-D0 SWGR1	feketésszürke/ PC	5700883	6117 00 8		52
						SKS-D0 SWGR2	feketésszürke/ PC	5648956	6117 01 9		52
						SKS-D0 SWGR3	feketésszürke/ PC	5700890	6117 03 0		52
HG-UPM1	kék	5406310	6119 95 0		84	SKS-D3 AL1	alumínium-fényezett/ PC	6213139	6117 04 9		52
HG-UPM2	kék	5406327	6119 95 1		85	SKS-D3 AL2	alumínium-fényezett/ PC	6213191	6117 06 0		52
HG-UPM3	kék	5406334	6119 95 2		86	SKS-D3 AL3	alumínium-fényezett/ PC	6213436	6117 07 1		52
						SKS-D3 MZGN1	zöld/ PC	6459131	6117 04 5		52
						SKS-D3 MZGN2	zöld/ PC	6459674	6117 05 6		52
						SKS-D3 MZGN3	zöld/ PC	6459971	6117 06 7		52
HV 60	narancs 68/ PP	5032953	2003 44 2		82	SKS-D3 ROR1	narancs/ PC	6459070	6117 04 3		52
						SKS-D3 ROR2	narancs/ PC	6459612	6117 05 4		52
						SKS-D3 ROR3	narancs/ PC	6459858	6117 06 5		52
						SKS-D3 RW1	hőfehér/ PC	6459018	6117 04 1		52
						SKS-D3 RW2	hőfehér/ PC	6459551	6117 05 2		52
						SKS-D3 RW2	hőfehér/ PC	6459551	6117 05 2		101
						SKS-D3 RW3	hőfehér/ PC	6459797	6117 06 3		52
						SKS-D3 SRO1	piros/ PC	6459377	6117 04 7		52
						SKS-D3 SRO2	piros/ PC	6459735	6117 05 8		52
						SKS-D3 SRO3	piros/ PC	6460038	6117 06 9		52
KS-B AL1	alumínium-fényezett	5405931	6117 63 8		66	SKS-D3 SWGR1	feketésszürke/ PC	5700906	6117 04 8		52
KS-B RW1	hőfehér	5405924	6117 63 7		66	SKS-D3 SWGR2	feketésszürke/ PC	5700913	6117 05 9		52
KS-B SWGR1	feketésszürke	5701064	6117 63 9		66	SKS-D3 SWGR3	feketésszürke/ PC	5700920	6117 07 0		52
PAD-LQ6 AL1	alumínium-fényezett	5406549	6119 99 9		70						
PAD-LQ6 RW1	hőfehér	5406532	6119 99 8		70	SKS-DK0 RW1	hőfehér/ PC	5462231	6117 20 2		55
PAD-LQ6 SWGR1	feketésszürke	5701507	6119 99 7		70	SKS-DK0 RW1	hőfehér/ PC	5462231	6117 20 2		102
						SKS-DKE0 RW1	hőfehér/ PC	5616016	6117 20 3		55

07 EGS_Katalog_2010_Neuer_Stand / hu / 29/07/2010 (LLEExport_01092)

Típusjegyzék

Az EAN-szám felépítése: országjelölés **40** gyártójelölés **1219** (a **0**-val kezdődő cikkszámokra érvényes: **1010**) Egyéni EAN-C **5647589**

Típus	Méret/szín/egyéb	EAN-C.	Cikkszám	Ár	Oldal	Típus	Méret/szín/egyéb	EAN-C.	Cikkszám	Ár	Oldal
				€/darab						€/darab	
SKS-DS3 AL2	alumínium-fényezett/ PC	5437987	6117 08 2		60	SKS-FS3 RW2	hőfehér/ PC	5670926	6119 86 8		60
SKS-DS3 AL3	alumínium-fényezett/ PC	5670919	6119 86 0		60	SKS-FS3 RW3	hőfehér/ PC	5671008	6119 88 0		60
SKS-DS3 MZGN2	zöld/ PC	5437949	6117 07 8		60	SKS-FS3 SRO2	piros/ PC	5670971	6119 87 4		60
SKS-DS3 MZGN3	zöld/ PC	5670889	6119 85 4		60	SKS-FS3 SRO3	piros/ PC	5671039	6119 88 6		60
SKS-DS3 ROR2	narancs/ PC	5437932	6117 07 6		60	SKS-FS3 SWGR2	feketésszürke/ PC	5670988	6119 87 6		60
SKS-DS3 ROR3	narancs/ PC	5670872	6119 85 2		60	SKS-FS3 SWGR3	feketésszürke/ PC	5671046	6119 88 8		60
SKS-DS3 RW2	hőfehér/ PC	5437925	6117 07 4		60						
SKS-DS3 RW3	hőfehér/ PC	5670865	6119 85 0		60	STA-SKS S1 SW	fekete	5438090	6117 19 2		60
SKS-DS3 SRO2	piros/ PC	5437970	6117 08 0		60	STA-SKS S1 W	fehér	5483571	6117 19 3		60
SKS-DS3 SRO3	piros/ PC	5670896	6119 85 6		60	STA-SKS SU1 SW	fekete	5670933	6117 19 6		61
SKS-DS3 SWGR2	feketésszürke/ PC	5700937	6117 08 1		60	STA-SKS SU1 W	fehér	5670940	6117 19 7		61
SKS-DS3 SWGR3	feketésszürke/ PC	5670902	6119 85 8		60						
SKS-F0 AL1	alumínium-fényezett/ PC	6213498	6117 11 0		53						
SKS-F0 AL2	alumínium-fényezett/ PC	6213559	6117 11 9		53	ST-F GST18i3p SW	fekete	5273530	6108 05 0		110
SKS-F0 AL3	alumínium-fényezett/ PC	6213795	6117 13 1		53	ST-F GST18i3p W	fehér	5273547	6108 05 1		110
SKS-F0 MZGN1	zöld/ PC	6460212	6117 10 6		53						
SKS-F0 MZGN2	zöld/ PC	6188956	6117 11 5		53	ST-S GST18i3p SW	fekete	5273608	6108 05 4		110
SKS-F0 MZGN3	zöld/ PC	6189373	6117 12 7		53	ST-S GST18i3p W	fehér	5273646	6108 05 5		110
SKS-F0 ROR1	narancs/ PC	6460151	6117 10 4		53	ST-S GST18i5p SW	fekete	5273707	6108 07 0		111
SKS-F0 ROR2	narancs/ PC	6460458	6117 11 3		53						
SKS-F0 ROR3	narancs/ PC	6189311	6117 12 5		53						
SKS-F0 RW1	hőfehér/ PC	6460090	6117 10 2		53	TA-B AL0.5	alumínium-fényezett	5276050	6117 67 1		64
SKS-F0 RW1	hőfehér/ PC	6460090	6117 10 2		101	TA-B AL1	alumínium-fényezett	5623816	6117 67 4		64
SKS-F0 RW2	hőfehér/ PC	6460335	6117 11 1		53	TA-B RW0.5	hőfehér	5276043	6117 67 0		64
SKS-F0 RW3	hőfehér/ PC	6189076	6117 12 3		53	TA-B RW1	hőfehér	5623809	6117 67 3		64
SKS-F0 SRO1	piros/ PC	6460274	6117 10 8		53	TA-B SWGR0.5	feketésszürke	5701156	6117 66 8		64
SKS-F0 SRO2	piros/ PC	6189014	6117 11 7		53	TA-B SWGR1	feketésszürke	5701323	6117 66 9		64
SKS-F0 SRO3	piros/ PC	6189618	6117 12 9		53						
SKS-F0 SWGR1	feketésszürke/ PC	5700944	6117 10 9		53	TAE-6F AL1	alumínium-fényezett	6215959	6117 43 0		70
SKS-F0 SWGR2	feketésszürke/ PC	5433552	6117 11 8		53	TAE-6F RW1	hőfehér	6215713	6117 42 8		70
SKS-F0 SWGR3	feketésszürke/ PC	5433569	6117 13 0		53						
SKS-F3 AL1	alumínium-fényezett/ PC	6213856	6117 14 8		53	TA-K AL0.5	alumínium-fényezett	5405993	6117 67 9		64
SKS-F3 AL2	alumínium-fényezett/ PC	6213917	6117 15 9		53	TA-K RW0.5	hőfehér	5405962	6117 67 8		64
SKS-F3 AL3	alumínium-fényezett/ PC	6213979	6117 17 0		53	TA-K SWGR0.5	feketésszürke	5701347	6117 67 7		64
SKS-F3 MZGN1	zöld/ PC	6287291	6117 14 4		53						
SKS-F3 MZGN2	zöld/ PC	6637218	6117 15 5		53	TA-NA AL0.5	alumínium-fényezett	5276104	6117 67 6		64
SKS-F3 MZGN3	zöld/ PC	6461356	6117 16 6		53	TA-NA RW0.5	hőfehér	5276067	6117 67 5		64
SKS-F3 ROR1	narancs/ PC	6189854	6117 14 2		53	TA-NA SWGR0.5	feketésszürke	5701330	6117 67 2		64
SKS-F3 ROR2	narancs/ PC	6538690	6117 15 3		53						
SKS-F3 ROR3	narancs/ PC	6461233	6117 16 4		53						
SKS-F3 RW1	hőfehér/ PC	6189793	6117 14 0		53	TD-AB21 AL0.5	alumínium-fényezett	5675341	6117 55 2		67
SKS-F3 RW2	hőfehér/ PC	6460632	6117 15 1		53	TD-AB21 RW0.5	hőfehér	5675297	6117 54 8		67
SKS-F3 RW2	hőfehér/ PC	6460632	6117 15 1		101	TD-AB21 SWGR0.5	feketésszürke	5675303	6117 55 0		67
SKS-F3 RW3	hőfehér/ PC	6461110	6117 16 2		53	TD-AN21 AL0.5	alumínium-fényezett	5675280	6117 54 4		67
SKS-F3 SRO1	piros/ PC	6287536	6117 14 6		53	TD-AN21 RW0.5	hőfehér	5675242	6117 54 0		67
SKS-F3 SRO2	piros/ PC	6461059	6117 15 7		53	TD-AN21 SWGR0.5	feketésszürke	5675273	6117 54 2		67
SKS-F3 SRO3	piros/ PC	6461530	6117 16 8		53						
SKS-F3 SWGR1	feketésszürke/ PC	5700968	6117 14 7		53						
SKS-F3 SWGR2	feketésszürke/ PC	5700975	6117 15 8		53	TG-UP80M1	átlátszó	5438229	6119 93 4		83
SKS-F3 SWGR3	feketésszürke/ PC	5700982	6117 16 9		53	TG-UP80M1S	átlátszó	5523024	6119 93 6		83
SKS-FC0 AL1	alumínium-fényezett/ PC	5364191	6106 67 9		54	TG-UPM1	átlátszó	5406341	6119 95 5		84
SKS-FC0 AL2	alumínium-fényezett/ PC	5364269	6106 68 9		54	TG-UPM2	átlátszó	5406358	6119 95 6		85
SKS-FC0 AL3	alumínium-fényezett/ PC	5364375	6106 69 9		54	TG-UPM3	átlátszó	5406365	6119 95 7		86
SKS-FC0 MZGN1	zöld/ PC	5364177	6106 67 5		54						
SKS-FC0 MZGN2	zöld/ PC	5364245	6106 68 5		54						
SKS-FC0 MZGN3	zöld/ PC	5364320	6106 69 5		54					€/100	
SKS-FC0 ROR1	narancs/ PC	5364146	6106 67 3		54	UG 60 D	fekete 40/ PS	5000204	2003 01 5		82
SKS-FC0 ROR2	narancs/ PC	5364238	6106 68 3		54	UG 60 SD	piros/ PE	5029298	2003 31 7		82
SKS-FC0 ROR3	narancs/ PC	5364313	6106 69 3		54	UG 60 VD	fekete 60/ PS	5002314	2003 01 9		82
SKS-FC0 RW1	hőfehér/ PC	5364139	6106 67 1		54						
SKS-FC0 RW2	hőfehér/ PC	5364207	6106 68 1		54						
SKS-FC0 RW3	hőfehér/ PC	5364306	6106 69 1		54						
SKS-FC0 SRO1	piros/ PC	5364184	6106 67 7		54	UG-UPM1	natúr	5406075	6119 94 0		84
SKS-FC0 SRO2	piros/ PC	5364252	6106 68 7		54	UG-UPM2	natúr	5406082	6119 94 1		85
SKS-FC0 SRO3	piros/ PC	5364368	6106 69 7		54	UG-UPM3	natúr	5406112	6119 94 3		86
SKS-FC3 AL1	alumínium-fényezett/ PC	5364443	6106 70 9		54						
SKS-FC3 AL2	alumínium-fényezett/ PC	5364535	6106 71 9		54						
SKS-FC3 AL3	alumínium-fényezett/ PC	5364603	6106 72 9		55	ÜSM-A		5080886	5092 45 1		56
SKS-FC3 MZGN1	zöld/ PC	5364429	6106 70 5		54	ÜSM-A		5080886	5092 45 1		61
SKS-FC3 MZGN2	zöld/ PC	5364498	6106 71 5		54	ÜSM-A		5080886	5092 45 1		69
SKS-FC3 MZGN3	zöld/ PC	5364566	6106 72 5		55						
SKS-FC3 ROR1	narancs/ PC	5364412	6106 70 3		54						
SKS-FC3 ROR2	narancs/ PC	5364481	6106 71 3		54	ÜSS 45-A-ALU	alumínium-fényezett	5006220	6117 46 7		69
SKS-FC3 ROR3	narancs/ PC	5364559	6106 72 3		55	ÜSS 45-A-RW	hőfehér	6117611	6117 46 5		69
SKS-FC3 RW1	hőfehér/ PC	5364382	6106 70 1		54	ÜSS 45-O-ALU	alumínium-fényezett	5006213	6117 47 5		69
SKS-FC3 RW2	hőfehér/ PC	5364474	6106 71 1		54	ÜSS 45-O-RW	hőfehér	6117673	6117 47 3		69
SKS-FC3 RW3	hőfehér/ PC	5364542	6106 72 1		55						
SKS-FC3 SRO1	piros/ PC	5364436	6106 70 7		54						
SKS-FC3 SRO2	piros/ PC	5364504	6106 71 7		54	UVS-6S2	/ db	5122265	6108 00 0		109
SKS-FC3 SRO3	piros/ PC	5364597	6106 72 7		55	UVS-6S2SA	/ db	5522997	6108 01 2		109
SKS-FS3 AL2	alumínium-fényezett/ PC	5670995	6119 87 8		60	UVS-6S6W2	/ db	5122289	6108 01 0		109
SKS-FS3 AL3	alumínium-fényezett/ PC	5671084	6119 89 0		60	UVS-6S6W2SA	/ db	5523017	6108 01 6		109
SKS-FS3 MZGN2	zöld/ PC	5670964	6119 87 2		60	UVS-6W2	/ db	5122272	6108 00 5		109
SKS-FS3 MZGN3	zöld/ PC	5671022	6119 88 4		60	UVS-6W2SA	/ db	5523000	6108 01 4		109
SKS-FS3 ROR2	narancs/ PC	5670957	6119 87 0		60						
SKS-FS3 ROR3	narancs/ PC	5671015	6119 88 2		60	VB-3 GST18i3p	fekete	5273721	6108 08 0		110

Típus	Méret/szín/egyéb	EAN-C.	Cikkszám	Ár	Oldal	Típus	Méret/szín/egyéb	EAN-C.	Cikkszám	Ár	Oldal
VB-5 GST18i3p	fekete	5273769	6108 08 2	€/darab	111	VL-3Q1.5 9 W		5122869	6108 13 3	€/darab	112
						VL-3Q2.5 1 SW		5123064	6108 15 0		112
						VL-3Q2.5 1 W		5123422	6108 17 5		113
VB-SKS S	fekete	5438113	6117 19 8		61	VL-3Q2.5 10 SW		5123248	6108 15 9		112
						VL-3Q2.5 10 W		5123552	6108 18 4		113
						VL-3Q2.5 11 SW		5123286	6108 16 0		112
VB-T GST18i3p	fekete	5273776	6108 08 4		111	VL-3Q2.5 11 W		5123569	6108 18 5		113
						VL-3Q2.5 12 SW		5123293	6108 16 1		112
						VL-3Q2.5 12 W		5123576	6108 18 6		113
VH-4 3SD1C16	grafitszürke / PA	5125075	6109 80 4		98	VL-3Q2.5 13 SW		5123309	6108 16 2		112
VH-4 3SF1C16	grafitszürke / PA	5125099	6109 80 8		98	VL-3Q2.5 13 W		5123590	6108 18 7		113
VH-4 4SD	grafitszürke / PA	5125044	6109 80 2		98	VL-3Q2.5 14 SW		5123347	6108 16 3		112
VH-4 4SF	grafitszürke / PA	5125082	6109 80 6		98	VL-3Q2.5 14 W		5123606	6108 18 8		113
VH-4 LG	grafitszürke / PA	5125037	6109 80 0		98	VL-3Q2.5 15 SW		5123354	6108 16 4		112
VH-4 TW	grafitszürke / PVC	5125266	6109 83 2		100	VL-3Q2.5 15 W		5123613	6108 18 9		113
VH-4L 3SD1C16	grafitszürke / PA	5125143	6109 81 4		99	VL-3Q2.5 2 SW		5123101	6108 15 1		112
VH-4L 3SF1C16	grafitszürke / PA	5125167	6109 81 8		99	VL-3Q2.5 2 W		5123453	6108 17 6		113
VH-4L 4SD	grafitszürke / PA	5125136	6109 81 2		98	VL-3Q2.5 3 SW		5123118	6108 15 2		112
VH-4L 4SF	grafitszürke / PA	5125150	6109 81 6		99	VL-3Q2.5 3 W		5123460	6108 17 7		113
VH-4L LG	grafitszürke / PA	5125105	6109 81 0		98	VL-3Q2.5 4 SW		5123125	6108 15 3		112
						VL-3Q2.5 4 W		5123477	6108 17 8		113
VH-8 LG	grafitszürke / PA	5287391	6109 82 1		99	VL-3Q2.5 5 SW		5123163	6108 15 4		112
VH-8 LG8P2	grafitszürke / PA	5125198	6109 82 0		99	VL-3Q2.5 5 W		5123484	6108 17 9		113
VH-8 TW	grafitszürke / PVC	5125440	6109 86 2		100	VL-3Q2.5 6 SW		5123170	6108 15 5		112
VH-8L LG	grafitszürke / PA	5125211	6109 82 5		99	VL-3Q2.5 6 W		5123514	6108 18 0		113
						VL-3Q2.5 7 SW		5123187	6108 15 6		112
VHF-8 LG	grafitszürke / PA	5125204	6109 82 2		103	VL-3Q2.5 7 W		5123521	6108 18 1		113
						VL-3Q2.5 8 SW		5123224	6108 15 7		112
VH-F80	/ db	5287407	6109 83 1		100	VL-3Q2.5 8 W		5123538	6108 18 2		113
						VL-3Q2.5 9 SW		5123231	6108 15 8		112
VHF-8L LG	grafitszürke / PA	5125228	6109 82 7		103	VL-3Q2.5 9 W		5123545	6108 18 3		113
VHF-AE4TE		5125341	6109 85 0		104	VL-3Q2.5 H1 SW		5124368	6108 45 0		113
VHF-F100	/ db	5125259	6109 83 0		103	VL-3Q2.5 H1 W		5124733	6108 47 5		113
VHF-P1	repcesárga / PVC	5125532	6109 86 8		104	VL-3Q2.5 H10 SW		5124542	6108 45 9		113
VHF-P10	repcesárga / PVC	5125457	6109 86 3		103	VL-3Q2.5 H10 W		5124894	6108 48 4		113
VHF-P11	repcesárga / PVC	5125464	6109 86 4		104	VL-3Q2.5 H11 SW		5124559	6108 46 0		113
VHF-P3	repcesárga / PVC	5125501	6109 86 5		104	VL-3Q2.5 H11 W		5124900	6108 48 5		113
VHF-P6	repcesárga / PVC	5125525	6109 86 7		104	VL-3Q2.5 H12 SW		5124566	6108 46 1		113
VHF-P7	repcesárga / PVC	5477440	6109 87 8		104	VL-3Q2.5 H12 W		5124917	6108 48 6		113
VHF-P8	repcesárga / PVC	5477457	6109 87 9		104	VL-3Q2.5 H13 SW		5124603	6108 46 2		113
VHF-P9	repcesárga / PVC	5125518	6109 86 6		104	VL-3Q2.5 H13 W		5124924	6108 48 7		113
VHF-T1	/ db	5125372	6109 85 2		105	VL-3Q2.5 H14 SW		5124610	6108 46 3		113
VHF-T2	/ db	5125389	6109 85 4		105	VL-3Q2.5 H14 W		5124955	6108 48 8		113
VHF-TW	grafitszürke / PVC	5125396	6109 86 0		103	VL-3Q2.5 H15 SW		5124627	6108 46 4		113
VHF-TW L	grafitszürke / PVC	5125402	6109 86 1		103	VL-3Q2.5 H15 W		5124962	6108 48 9		113
						VL-3Q2.5 H2 SW		5124375	6108 45 1		113
						VL-3Q2.5 H2 W		5124740	6108 47 6		113
VH-K800	/ db	5125549	6109 87 0	€/m	100	VL-3Q2.5 H3 SW		5124382	6108 45 2		113
VH-K800	/ db	5125549	6109 87 0		103	VL-3Q2.5 H3 W		5124788	6108 47 7		113
						VL-3Q2.5 H4 SW		5124429	6108 45 3		113
						VL-3Q2.5 H4 W		5124795	6108 47 8		113
VH-P1	repcesárga / PA	5125334	6109 84 2	€/darab	101	VL-3Q2.5 H5 SW		5124436	6108 45 4		113
VH-P2	repcesárga / PA	5125273	6109 83 4		100	VL-3Q2.5 H5 W		5124801	6108 47 9		113
VH-P3	repcesárga / PA	5125310	6109 83 8		101	VL-3Q2.5 H6 SW		5124443	6108 45 5		113
VH-P4	repcesárga / PA	5125327	6109 84 0		100	VL-3Q2.5 H6 W		5124832	6108 48 0		113
VH-P5	repcesárga / PA	5125280	6109 83 6		100	VL-3Q2.5 H7 SW		5124481	6108 45 6		113
VH-P7	repcesárga / PA	5428459	6109 83 9		101	VL-3Q2.5 H7 W		5124849	6108 48 1		113
						VL-3Q2.5 H8 SW		5124498	6108 45 7		113
VL-3Q1.5 1 SW		5122326	6108 10 0		112	VL-3Q2.5 H8 W		5124856	6108 48 2		113
VL-3Q1.5 1 W		5122692	6108 12 5		112	VL-3Q2.5 H9 SW		5124504	6108 45 8		113
VL-3Q1.5 10 SW		5122500	6108 10 9		112	VL-3Q2.5 H9 W		5124863	6108 48 3		113
VL-3Q1.5 10 W		5122876	6108 13 4		112						
VL-3Q1.5 11 SW		5122517	6108 11 0		112						
VL-3Q1.5 11 W		5122883	6108 13 5		112	WG-AF11TW RW	hőfehér / PC	5670414	6109 92 7		88
VL-3Q1.5 12 SW		5122524	6108 11 1		112	WG-AF2L RW	hőfehér / PC	5670384	6109 92 4		88
VL-3Q1.5 12 W		5122920	6108 13 6		112	WG-AF2TE RW	hőfehér / PC	5125815	6109 93 2		88
VL-3Q1.5 13 SW		5122562	6108 11 2		112	WG-AK RW	hőfehér / PC	5125730	6109 90 0		87
VL-3Q1.5 13 W		5122937	6108 13 7		112						
VL-3Q1.5 14 SW		5122579	6108 11 3		112	WG-MK RW	hőfehér / PC	5125747	6109 90 5		87
VL-3Q1.5 14 W		5122944	6108 13 8		112	WG-MKL RW	hőfehér / PC	5670360	6109 90 9		87
VL-3Q1.5 15 SW		5122586	6108 11 4		112						
VL-3Q1.5 15 W		5122982	6108 13 9		112	WG-UBR2 RW	hőfehér / PC	5125822	6109 93 4		87
VL-3Q1.5 2 SW		5122333	6108 10 1		112	WG-UBR3 RW	hőfehér / PC	5125860	6109 93 6		87
VL-3Q1.5 2 W		5122708	6108 12 6		112	WG-UBR4 RW	hőfehér / PC	5125877	6109 93 8		88
VL-3Q1.5 3 SW		5122340	6108 10 2		112	WG-UBR5 RW	hőfehér / PC	5125884	6109 94 0		88
VL-3Q1.5 3 W		5122746	6108 12 7		112	WG-UBR6 RW	hőfehér / PC	5125921	6109 94 2		88
VL-3Q1.5 4 SW		5122388	6108 10 3		112	WG-UK2	/ db / FS	5125938	6109 95 0		87
VL-3Q1.5 4 W		5122753	6108 12 8		112	WG-UK3	/ db / FS	5125945	6109 95 2		87
VL-3Q1.5 5 SW		5122395	6108 10 4		112	WG-UK4	/ db / FS	5125983	6109 95 4		87
VL-3Q1.5 5 W		5122760	6108 12 9		112	WG-UK5	/ db / FS	5125990	6109 95 6		88
VL-3Q1.5 6 SW		5122401	6108 10 5		112	WG-UK6	/ db / FS	5126003	6109 95 8		88
VL-3Q1.5 6 W		5122807	6108 13 0		112						
VL-3Q1.5 7 SW		5122449	6108 10 6		112	WS-B AL0.5	alumínium-fényezett	5275756	6117 62 8		65
VL-3Q1.5 7 W		5122814	6108 13 1		112	WS-B AL1	alumínium-fényezett	5275862	6117 64 1		65
VL-3Q1.5 8 SW		5122456	6108 10 7		112	WS-B RW0.5	hőfehér	5275749	6117 62 7		65
VL-3Q1.5 8 W		5122821	6108 13 2		112	WS-B RW1	hőfehér	5275824	6117 64 0		65
VL-3Q1.5 9 SW		5122463	6108 10 8		112						

Típusjegyzék

Az EAN-szám felépítése: országjelölés **40** gyártójelölés **1219** (a 0-val kezdődő cikkszámokra érvényes: **1010**) Egyéni EAN-C **5647589**

Típus	Méret/szín/egyéb	EAN-C.	Cikkszám	Ár	Oldal				
WS-B SWGR0.5	feketésszürke	5701033	6117 62 6	€/darab	65				
WS-B SWGR1	feketésszürke	5701071	6117 64 2		65				
WS-K AL0.5	alumínium-fényezett	5275800	6117 63 1		65				
WS-K RW0.5	hófehér	5275763	6117 63 0		65				
WS-K SWGR0.5	feketésszürke	5701040	6117 62 9		65				
WS-NA AL0.5	alumínium-fényezett	5285953	6117 63 6		65				
WS-NA RW0.5	hófehér	5275817	6117 63 4		65				
WS-NA SWGR0.5	feketésszürke	5701057	6117 63 3		65				
ZL-SKS	krémfehér / PVC	6180196	6117 20 5		55				
ZL-SKS	krémfehér / PVC	6180196	6117 20 5		61				
ZU-A AL1	alumínium-fényezett	5443681	6117 35 4		68				
ZU-A RW1	hófehér	5443674	6117 35 2		68				
ZU-A SWGR1	feketésszürke	5701217	6117 35 6		68				

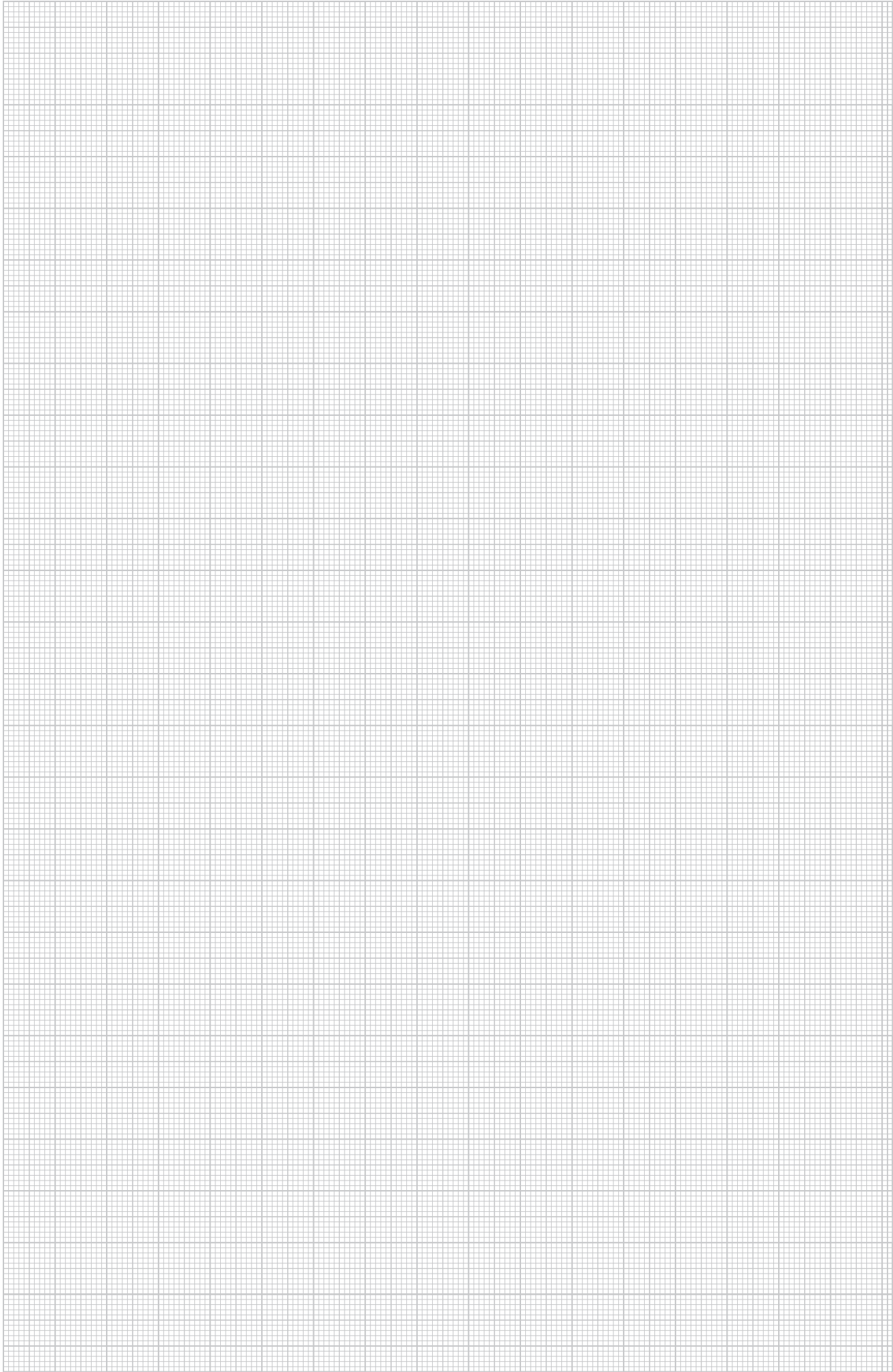



QR-kód

A QR-kóddal közvetlenül hozzáférhet termékeinkhez az Interneten.

A QR-kóddal kapcsolatos további információk az Internet-oldalainkon található www.obo.de alatt.

OBO Bettermann GmbH & Co. KG

Postfach 1120
D-58694 Menden

Vevőszolgálat, Németország

Tel. 0 23 73/89-15 00
Fax 0 23 73/89-77 77
E-Mail: info@obo.de

www.obo.hu